

ՀՀ Լոռու մարզի
 Սպիտակ համայնքի ղեկավար
 պարոն Բ. Նիկողոսյանին
 նույն համայնքի բնակիչ
 Գայանե Սերվանտեսի Ջինդարյան
 Հեռախոս՝ 077 30 12 11

Հասցե՝ գ.Սարամեջ, 6-րդ փողոց, 2 փկղ, 2 տնակ
 էլ.հասցե՝ gayanfarmanyan290@gamil.com

Դ Ի Մ ՈՒ Մ

Հայտնում եմ Ձեզ, որ Սպիտակ համայնքի վարչական տարածքում գտնվող, ըստ անշարժ գույքի նկատմամբ իրավունքների պետական գրանցման թիվ 11122019-06-0031 վկայականի ինձ սեփականության իրավունքով պատկանող, 06-006-0570-0008 կադաստրային ծածկագրով, 0,018 հեկտար մակերեսով, բնակավայրերի նպատակային նշանակության, բնակելի կառուցապատման գործառնական նշանակության հողամասի վրա կան ինքնակամ կառուցված շինություններ:

Խնդրում եմ Ձեզ սահմանված կարգով կատարել ինքնակամ կառույցների օրինականացում:

Կանխավ շնորհակալություն.

Ներկայացվող փաստաթղթերի ցանկ՝

№	Փաստաթղթի անվանումը	Կցված է (կատարվում է/նշում)
1.	Դիմում՝ լրացված սահմանված ձևով	✓
2.	Դիմումատու իրավաբանական անձի պետական գրանցման վկայականի պատճենը, ՀՎՀՀ, բանկային վավերապայմաններ	-
3.	Դիմումատու քաղաքացու անձը հաստատող փաստաթղթի պատճենը	✓
4.	Եզրակացություն «Վանաձորի նախագծող» ՍՊԸ-ի կողմից	✓
5.	Անշարժ գույքի չափագրություն	✓
6.	Անշարժ գույքի գույքի նկատմամբ իրավունքների պետական գրանցման 11122019-06-0031 վկայականի պատճենը	✓
7.	Դիմումատու քաղաքացու ՀԾՀ-ի պատճենը	✓

Դիմումատու՝

 (ստորագրություն)

Գայանե Ջինդարյան
 (դիմումատուի անուն, ազգանուն)

06 / 09 / 2024 թ.

ՀՀ ԼՈՐՈՒ ՄԱՐԶԻ
 ՍՊԻՏԱԿԻ ՀԱՄԱՅՆՔԱՊԵՏԱՐԱՆ
 ՄՏԻՑ N Բ- 4522
 ԳՈՐԾ N 28
 «06» «09» 2024թ



ՀԱՅԱՍՏԱՆԻ ՀԱՆՐԱՊԵՏՈՒԹՅՈՒՆ
ՎԿԱՅԱԿԱՆ

ԱՆՇԱՐԺ ԳՈՒՅՔԻ ՆԿԱՏՄԱՄԲ ԻՐԱՎՈՒՆՔՆԵՐԻ
ՊԵՏԱԿԱՆ ԳՐԱՆՑՄԱՆ :



Սույն վկայականով հաստատվում է 11 դեկտեմբերի 2019 թվականին գույքի նկատմամբ իրավունքների պետական գրանցման միասնական մատյանում կատարված անշարժ գույքի նկատմամբ իրավունքի պետական գրանցումը հետևյալ տվյալներով.

1. ԳՐԱՆՑՎԱԾ ԻՐԱՎՈՒՆՔԻ ՍՈՒԲՅԵԿՏ(ՆԵՐ)

ԳԱՅԱՆԵ ԶԻՆԴԱՐՅԱՆ ՍԵՐՎԱՆՏԵՍԻ

2. ԱՆՇԱՐԺ ԳՈՒՅՔԻ ԳՏՆՎԵԼՈՒ ՎԱՅՐԸ ԵՎ ԱՆՎԱՆՈՒՄԸ

Մարզ Լոռի, համայնք Սպիտակ ք. Ուզբեկական Կ-4 թաղամաս 23 բնակելի տուն

3. ԳՐԱՆՑՄԱՆ ՀԱՄԱՐ ՀԻՄՔ ՀԱՆԴԻՍԱՑԱԾ ՓԱՏՏԱԹՂԹԵՐԸ

Անշարժ գույքի վաճառքի պայմանագիր 06.12.2019թ

4. ՀՈՂԱՄԱՍԻ ԲՆՈՒԹԱԳՐԵՐԸ

Կադաստրային ծածկագիրը՝ 06-006-0570-0008

Մակերեսի չափը (հա)՝ 0.018

Նպատակային նշանակությունը՝ բնակավայրերի

Գործառնական նշանակությունը կամ հողատեսքը՝ Բնակելի կառուցապատման

Գրանցված իրավունքի տեսակը՝ ՍԵՓԱԿԱՆՈՒԹՅՈՒՆ

ՎԿԱՅԱԿԱՆ N 11122019-06-0031, գաղտնաբառ՝ BGJANHTXWBE5

Փաստաթղթի իսկությունը և վավերականությունը կարող է ստուգվել Կադաստրի կոմիտեի
www.e-cadastre.am կայքէջի միջոցով

5. ՇԻՆՈՒԹՅՈՒՆՆԵՐԻ ԲՆՈՒԹԱԳՐԵՐԸ

- 1) Նպատակային նշանակությունը՝ բնակելի
- 2) Բնութագրերը ըստ առանձին շինությունների՝

Հ/Հ	Կադաստրային ծածկագիր	Տեսակ	Մակերես	Գրանցված իրավունքի տեսակ
1	06-006-0570-0008-001	Բնակելի տուն	30.9 քմ	ՍԵՓԱԿԱՆՈՒԹՅՈՒՆ

Լրացուցիչ նշումներ և տեղեկություններ

Գրանցումը իրականացնող պաշտոնատար անձի անունը, ազգանունը՝ Սուրեն Սարգսյան

Զբաղեցրած պաշտոնը՝ Լոռու մարզային ստորաբաժանման անշարժ գույքի ռեգիստր

ՎԿԱՅԱԿԱՆ N 11122019-06-0031, գաղտնաբառ՝ BGJANHTXWBE5

Փաստաթղթի իսկությունը և վավերականությունը կարող է ստուգվել Կադաստրի կոմիտեի
www.e-cadastre.am կայքէջի միջոցով

Պատճենված է
 Քաղաքացիական

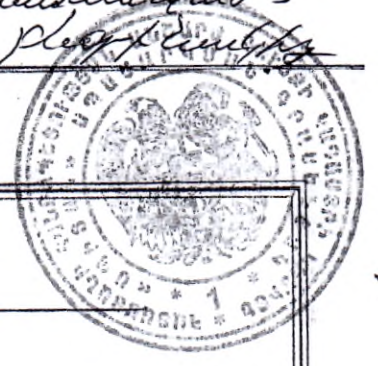

23028259-0190-0103

ՀՈՂԱՄԱՍԻ ՀԱՏԱԿԱԳԻԾԸ

Մ 1:500
 (մասշտաբը)

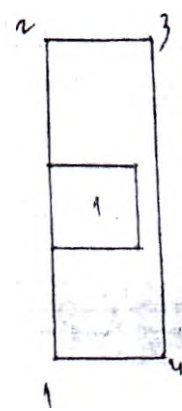

Հարկանք	Գլխարկի բարձրություն (մմ)	Չեղարկված պարուն սահմանները և նրանց հարաբերակցությունը
1-2	23.2	Չեղարկված պարուն
2-3	7.9	Չեղարկված պարուն
3-4	23.2	Չեղարկված պարուն
4-1	8.9	

Չեղարկված հարկանք	Չեղարկված սահմանները
1	բնական

Կատարող _____
 (ստորագրությունը)



23028259-0180-0103

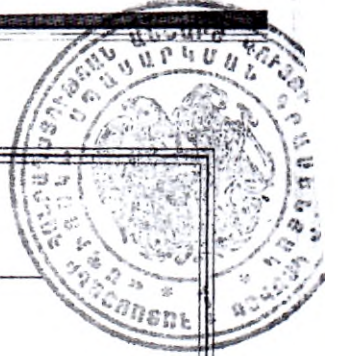

ՇԵՆՔԻ ՀԱՏԱԿԱԳԻԾԸ

Մ 1:100
(մասշտաբ)

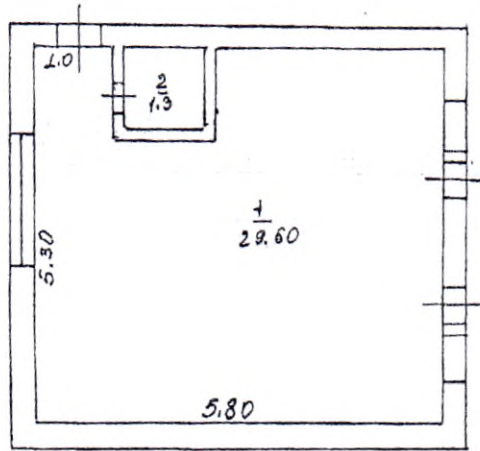

1 ՀԱՌԿ
H = 3.20
h = 3.0

Կատարող _____
(ստորագրություն)



Կադաստրի
կոմիտե

ՀԱՇՎԱՌՄԱՆ (ՉԱՓԱԳՐՄԱՆ) ՏՎՅԱԼՆԵՐԻ ՄՈՒՏՔԱԳՐՄԱՆ ՏԵՂԵԿԱՆՔ

1. Մեփականատեր(ա.ա.ն)

ԳԱՅԱՆԵ ԶԻՆԴԱՐՅԱՆ ՍԵՐՎԱՆՏԵՄԻ

2. Հասցե

Մարզ Լոռի, համայնք Սպիտակ Սպիտակ ք. Ուրբեկյան Կ-4 թաղամաս 23 բնակելի տուն

3. Հիմնական միավոր

4. Չափագրված հողամասի

Կադաստրային ծածկագիր- 06-006-0570-0008

5. Որակավորում ունեցող անձ(ա.ա.հ)

ՕԼՅԱ ՏՐԱՆԴԱՖԻԼՈՎԱ ԴՄԻՏՐՈՒ

6. Որակավորման վկայականի համար արման ամիս, ամսաթիվ

0130 2012-02-27

7. Չափագրման տվյալների մուտքագրման ծածկագիր

2023ZEZMBE



8. Մուտքագրման ամիս ամսաթիվ

2023-12-30 20:25:20

Մեխանիկական
 Գայանե Ջիրտարյան Սերվանտեպի

ՀՈՂԱՄԱՍԻ ՀԱՏԱԿԱԳԻԾ

Լոռու մարզ, համայնք Սալիտալ Բ.: Ուղեբեկական Կ-4 թաղամաս, 23 բնակելի տուն

Մարզ, համայնք, հասցե

Հողատարկացանդիցը

Հատարտուն են _____, 202 թ.

Համայնքի ղեկավար Կ.Տ.

ամրոն, ազգանուն, հայրանուն

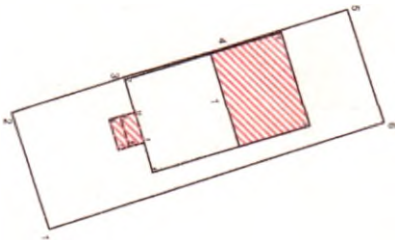

Մակերես հա	0,0184
Ծածկագիր	06-006-0570-0008
Նպատակային նշանակություն	Բնակակայրի
Գործարանական նշանակություն	Բնակելի կառուցապատման

I. Հողամաս			
Էքստրանյումի (շեման) կետեր	Կողողինատներ	Y	Գծային չափերը (մ)
1	X	4521022.7974	8.0475
2		4521020.4446	7.7256
3		4521027.8398	6.3599
4		4521033.9615	9.1116
5		4521042.6975	7.8642
6		4521045.0011	23.1934
1		4521022.7974	

Մասշտաբ 1:500

Օլյա Տրսևոպֆորևա

Որակավորում ունեցող անձ

Որակավորման վկայականի համարը

Ստորագրություն

Իրավաբանական անձի անվանումը

ՀՎՀՀ

Ստորագրություն

ամիս

չափազորության

ամսաթիվ

11.12.23թ.

25.12.23թ.

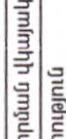

1. Բնակելի տուն			
Էջարտմանը (մեկնան) կետեր	Կողողիմատներ		Գնային չափերը (մ)
	X	Y	
1	8435128.9522	4521027.9638	10.8207
2	8435125.9332	4521038.3548	6.510
3	8435132.2045	4521040.1016	10.820
4	8435135.1079	4521029.6785	2.0445
5	8435133.1384	4521029.1299	1
6	8435133.4067	4521028.1665	0.75
7	8435133.6080	4521027.4440	2.0948
8	8435131.5900	4521026.8819	0.75
9	8435131.3887	4521027.6044	1
10	8435131.1204	4521028.5678	2.2507
1	8435128.9522	4521027.9638	

Որակավորում ունեցող անձ	Օլյա Տրսյան
Որակավորման վկայականի համարը	№0130
Ստորագրություն	
Իրավաբանական անձի անվանումը	ՀԿՀ
Ստորագրություն	
չափագրության ամիս	11.12.23թ.
հատակագծի կազմման ամսաթիվ	25.12.23թ.



ՇԻՆՈՒԹՅՈՒՆՆԵՐԻ ՀԱՏԱԿԱԳԻԾ

Ձև 3

Լոռու մարզ, համայնք Սպիտակ ք., Ուզրեկական Կ-4 թաղամաս, 23 բնակելի տուն

Սարգ, համայնք, հասցե

Սեփականատեր

Գայանե Ջինդարյան Սերվանտեսի

1. Բնակելի տուն

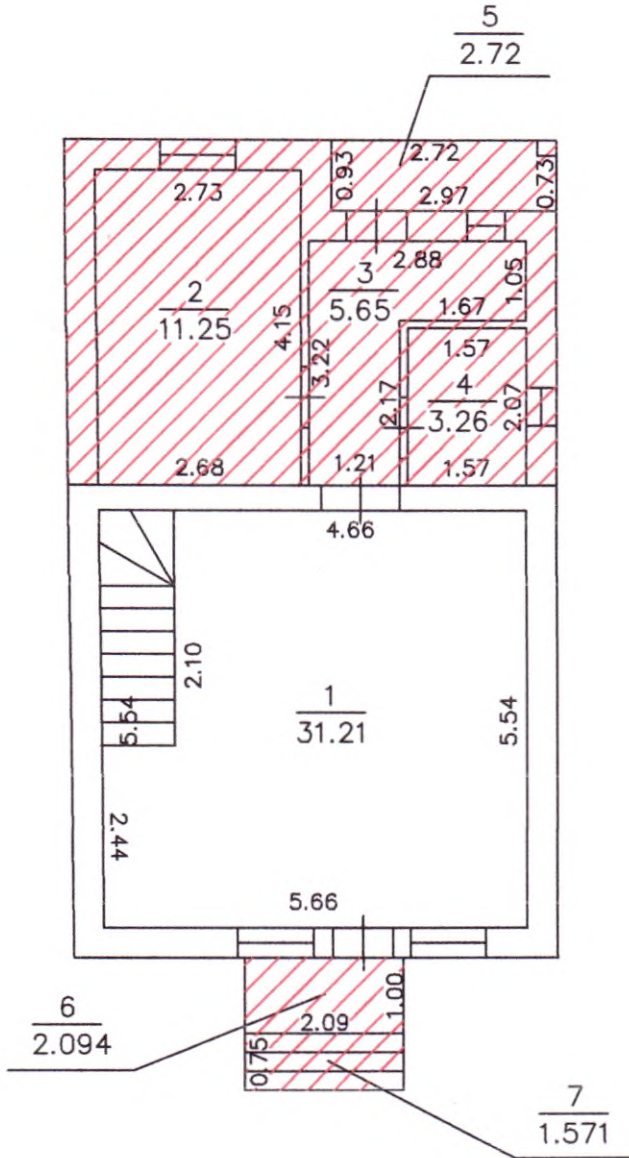

1-ին հարկ
 $D=0.4$
 $d=0.1$
 $h=2.7$

Լրացուցիչ նշումներ.

Ինքնակամ կառուցված հատվածը շտրիխապատված է:

Մասշտաբ 1:100

Որակավորում ունեցող անձ	Օլյա Տրակոպֆիլովա
Որակավորման վկայականի համարը	
Ստորագրություն	
Իրավաբանական անձի անվանումը	
<4<<	
Ստորագրություն	
ամիս ամսաթիվ	չափագրության 11.12.23թ. հատակագծի կազմման 25.12.23թ.



ՇԻՆՈՒԹՅՈՒՆՆԵՐԻ ՀԱՏԱԿԱԳԻԾ

Ձև 3

Լուռու մարզ, համայնք Սպիտակ ք., Ուզբեկական Կ-4 թաղամաս, 23 բնակելի տուն

Սարգ, համայնք, հասցե

Սեփականատեր

Գայանե Զինդարյան Սերվանտեսի

1. Բնակելի տուն

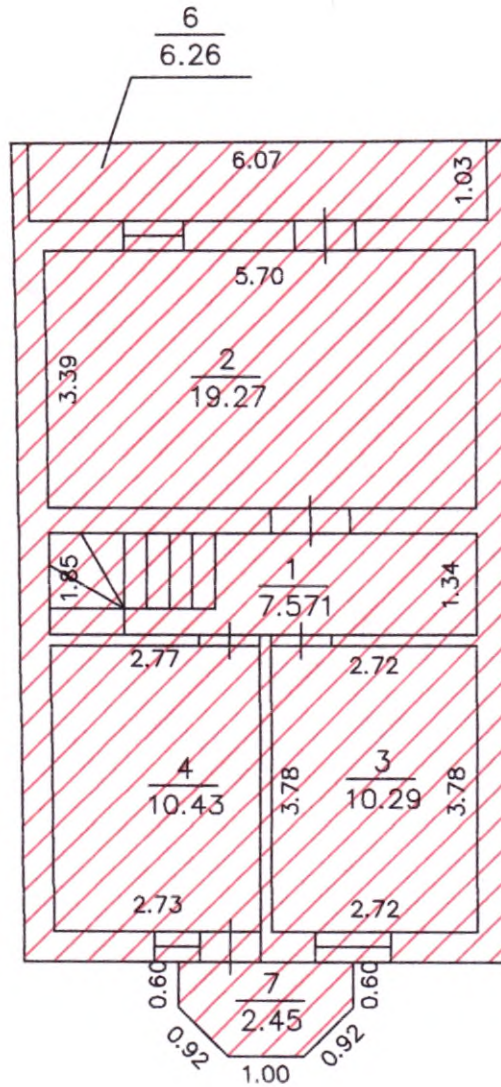

2-րդ հարկ
 $D=0.4$
 $d=0.1$
 $h=2.7$

Լրացուցիչ նշումներ

Մասշտաբ 1:100

Որակավորում ունեցող անձ

Որակավորման վկայականի համարը

Ստորագրություն

Իրավաբանական անձի անվանումը

ՀՎՀՀ

Ստորագրություն

ամիս

ամսաթիվ

չափագրության

11.12.23թ.

հատակագծի կազմման

25.12.23թ.



Կ.Տ.

ԾԻՆՈՒԹՅՈՒՆՆԵՐԻ ԲՆՈՒԹՅԱԿԻՐ

Մարզ Լոռի, համայնք Սպիտակ Սպիտակ ք. ՈՒԲԵԿԿԱԿԱՆ Կ-4 թաղամաս 23 բնակելի տուն

Մարզ, համայնք, հասցե

1	2	3	4	5	Մակերես (քմ)		8	9	10	Տարիքի նյութ (քմ)				Ավարտվածության աստիճան (քմ)				Ծրնությունների կառուցման նյութի կամ կառուցվածքի տեսակը										Միջնարկային ծածկի նյութ				Արտաքին հարդարումն ուս կողմերի			
					համախառն	հիմն				11	12	13	14	15	16	17	18	19	20	21	22	23	24	25	26	27	28	29	30	31	32	33	34		
1	Բնակելի	Գործարանային նշանակություն	հիմն	2	2	31.35	Օրինակ	(ռ) Լոռի	10	10	11	12	13	14	15	16	17	18	19	20	21	22	23	24	25	26	27	28	29	30	31	32	33	34	
1	Բնակելի	Բնակելի տուն	նկուղ	2	2	31.35	Ինքնակառ	իվելդմտ գործնաստի	10	10	11	12	13	14	15	16	17	18	19	20	21	22	23	24	25	26	27	28	29	30	31	32	33	34	
1	Բնակելի	Բնակելի տուն	1	2	31.21	Օրինակ	(ռ) Լոռի	10	10	11	12	13	14	15	16	17	18	19	20	21	22	23	24	25	26	27	28	29	30	31	32	33	34		
1	Բնակելի	Բնակելի տուն	1	2	3.67	Ինքնակառ	(ռ) Լոռի	10	10	11	12	13	14	15	16	17	18	19	20	21	22	23	24	25	26	27	28	29	30	31	32	33	34		
1	Բնակելի	Բնակելի տուն	1	2	20.16	Ինքնակառ	(ռ) Լոռի	10	10	11	12	13	14	15	16	17	18	19	20	21	22	23	24	25	26	27	28	29	30	31	32	33	34		
1	Բնակելի	Բնակելի տուն	1	2	2.72	Ինքնակառ	(ռ) Լոռի	10	10	11	12	13	14	15	16	17	18	19	20	21	22	23	24	25	26	27	28	29	30	31	32	33	34		
1	Բնակելի	Բնակելի տուն	2	2	47.56	Ինքնակառ	(ռ) Լոռի	10	10	11	12	13	14	15	16	17	18	19	20	21	22	23	24	25	26	27	28	29	30	31	32	33	34		
1	Բնակելի	Բնակելի տուն	2	2	8.71	Ինքնակառ	(ռ) Լոռի	10	10	11	12	13	14	15	16	17	18	19	20	21	22	23	24	25	26	27	28	29	30	31	32	33	34		

Շնորհումների ընդհանուր մակերեսը (քմ)	Այդ թվում՝		
	Օրինական կառուցված (քմ)	Ինքնական կառուցված (քմ)	
35	36	37	
145.38	62.56	82.82	



ՀԱՇՎԱՌՄԱՆ (ՉԱՓԱԳՐՄԱՆ) ՏՎՅԱԼՆԵՐԻ ՄՈՒՏՔԱԳՐՄԱՆ ՏԵՂԵԿԱՆՔ

1. Սեփականատեր(ա.ա.հ)

ԳՅՅԱՆԵ ԶԻՆԴԱՐՅԱՆ ՍԵՐՎԱՆՏԵՍԻ

2. Հասցե

Մարզ Լոռի, համայնք Սպիտակ Սպիտակ ք. Ուրբեկյան Կ-4 թաղամաս 23 բնակելի տուն

3. Հիմնական միավոր

4. Չափագրված հողամասի

Կադաստրային ծածկագիր- 06-006-0570-0008

5. Որակավորում ունեցող անձ(ա.ա.հ)

ՕԼՅԱ ՏՐԱՆԴԱՖԻԼՈՎԱ ԴՄԻՏՐՈՒ

6. Որակավորման վկայականի համար, տրման ամիս, ամսաթիվ

0130 2012-02-27

7. Չափագրման տվյալների մուտքագրման ծածկագիր

2023ZEZMBE



8. Մուտքագրման ամիս, ամսաթիվ

2023-12-30 20:25:20

ԱՆՁՆԱԳԻՐԸ ՕՏԱՐԵՐԿՐՅԱԼ
ՊԵՏՈՒԹՅՈՒՆՆԵՐՈՒՄ
ՎԱԿԵՐԱԿԱՆ Է ՄԻՆՁԵՎ.

THIS PASSPORT IS VALID FOR FOREIGN
COUNTRIES UNTIL:

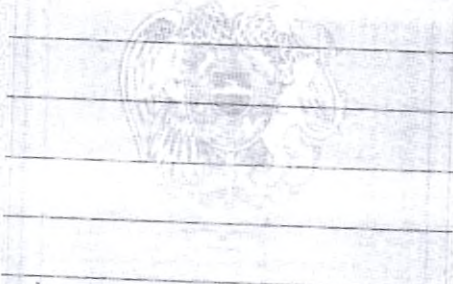

Հարգանքով է լսակ Ապրիլ 20
Ապրիլ 29 Եվ 20/4/20 20/4/20
09. 02. 95/



AL 0312260

[Faint handwritten notes on the left side of the page, including the word 'ՀԱՅԿԱՍՏԱՆ' and other illegible characters.]

Республика Армения
ООО "Ванадзори нахагцох"



Republic of Armenia
"Vanadzori nakhagtsogh" LTD

ք. Վանաձոր Տիգրան Մեծի 22, 410 սեն. .
հեռ. /077-99-88-87/
էլ. հասցե՝ vnnakh2014@mail.ru

г. Ванадзор Тигран Меци 22, 410 ком. .
тел. /077-99-88-87/
эл. Почта vnnakh2014@mail.ru

st. Tigran Metsi 22, 1. Vanadzor, 410 room. .
tel. /077-99-88-87/
e-mail vnnakh2014@mail.ru

ՎՆ 1- 282/ 24 Ի

«26» 08 2024 թ.

ՀՀ Լոռու մարզ, Սպիտակ համայնք, գ.
Սարամեջ 6-րդ փող 2-րդ դ. փակուղի թիվ 2
հասցեի բնակիչ Գայանե Ջինդարյանին

Հարգելի Գ. Ջինդարյան

Ձեզ եմ ներկայացնում ՀՀ Լոռու մարզ, Սպիտակ համայնք, ք. Սպիտակ Ռեզերվական Կ-4 թաղամաս թիվ 23 հասցեում կառուցված շինությունների տեխնիկական վիճակի վերաբերյալ եզրակացություն:



Տնօրեն

Գ. Վեքիյան

Handwritten text at the top of the page, possibly a title or header.

Faint, illegible text in the middle section of the page.

Handwritten text in the lower middle section of the page.

Large block of faint, illegible text in the lower section of the page.

Small handwritten text at the bottom left of the page.

Small handwritten text at the bottom right of the page.





Ե Ձ Ր Ա Կ Ա Ց ՈՒ Թ Յ ՈՒ Ն

2024 թ.

ՀՀ Լոռու մարզ, Սպիտակ համայնք, ք. Սպիտակ Ռեզերվային Կ-4 թաղամաս թիվ 23 հասցեում կառուցված շինությունների տեխնիկական վիճակի վերաբերյալ:

Կառույցի տեխնիկական վիճակի վերաբերյալ եզրակացությունը կատարվել է շինության սեփականատեր Գայանե Ջինդարյանի հետ կնքված 282/24 Ի պայմանագրի հիման վրա:

Վերը նշված հասցեում կառուցված բնակելի տունն իրենից ներկայացնում է բազմանկյուն հատակագծով տուֆ քարից պատերով, ե/բ հիմնակմախքով, նկուղային հարկով, երկհարկանի շինություն: Վերը նշված հասցեում կառուցված շինության ներքին մակերեսներն հետևյալն է. նկուղ՝ 31.35քմ, բնակելի տուն 1-ին հարկ՝ 31.21քմ, աստիճանահարթակ՝ 3.67քմ, բնակելի տուն 1-ին հարկ՝ 20.16քմ, բաց պատշգամբ՝ 2.72քմ, բնակելի տուն 2-րդ հարկ՝ 47.56քմ, բաց պատշգամբ՝ 8.71քմ: Շինությունների մաքուր բարձրություններն են՝ 2.15-2.7մ:

Պատերը - տուֆ քար, բետոնե /հաստ. 100-400 մմ/

Ծածկը - ե/բ միաձույլ սալ, փայտ

Դռները և պատուհանները - փայտ, մետաղապլաստ

Հատակները - փայտ, բետոն, լամինատ, կերամիկական սալիկներ

Տանիքը - լանջավոր է փայտե հիմնակմախքով, ծածկույթը՝ ց/պրոֆիլավոր թիթեղից

Ջրահեռացումը - ազատ

Հ Ե Տ Ա Ջ Ո Տ ՈՒ Թ Յ Ա Մ Բ Պ Ա Ր Չ Վ Ե Ց

- Կառույցն իրականացված է ՀՀ ՇՆ 20.04-«Երկրաշարժադիմացկուն շինարարություն. Նախագծման նորմեր» շինարարական նորմաներին համապատասխան
- Պատերում և կրող կոնստրուկցիաներում ձկվածքներ, ճաքեր և այլ վնասվածքներ չկան
- Շինությունն ունի բավարար ամրություն և տարածական կոշտություն:

Ե Ձ Ր Ա Կ Ա Ց Վ ՈՒ Մ Է

Ելնելով հետազոտության արդյունքներից, գտնում ենք, ՀՀ Լոռու մարզ, Սպիտակ համայնք, Սպիտակ համայնք, ք. Սպիտակ Ռեզերվային Կ-4 թաղամաս թիվ 23 հասցեում Գայանե Ջինդարյանի կողմից կառուցված շինությունների տեխնիկական վիճակը ըստ վնասվածության նորմատիվ սանդղակի ցուցանիշների գնահատվում է բավարար՝ դրանք կառուցված չեն ինժեներատրանսպորտային օբյեկտների անվտանգության գոտիներում, կառուցված չեն քաղաքաշինական նորմերի ու կանոնների էական խախտումներով և ենթակա են հետագա շահագործման:

«ԱՆՆՉՈՐԻ ՆԱԽԱԳԾՈՂ» Ա Պ Ը



Վ. ՎԵՐԻՆՅԱՆ

ՀՈՂԱՄԱՍԻ ՀԱՏԱԿԱԳԻԾ

Լոռու մարզ, համայնք Սպիտակ ք., Ուզբեկական Կ-4 բաղանավ, 23 բնակելի տուն

Մտրդ, համայնք, Խաչոց

Դրականություն հիշվել

Հաստատում են _____ 2022 թ.

Հանայնքի ղեկավար Կ.Տ.

ամուսն, ազգանուն, հայրանուն

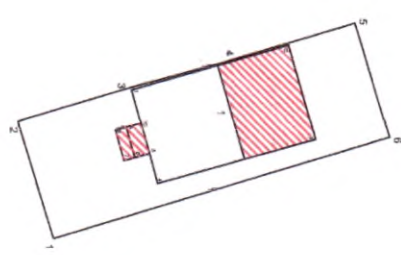

Մակերես հա 0,0184

Ցածկագրի 06-006-0570-0008

Նպատակային նշանակություն Բնակավայրի

Փորձաքննական նշանակություն Բնակելի կառուցապատում

1. Հողամաս

Հրդարանային (բնկան) կետեր	Կողորմատներ	Փծային չափերը (մ)
1	X Y	8,0475
2		7,7256
3		6,3539
4		9,1116
5		7,8842
6		23,1934
1		

Մասշտաբ 1:500

Որակավորում ուճեցող անձ Օլյա Տրոյանովիչ

Որակավորման վկայականի հանալը ՈՒՍԿԱԳՐԻ ՆՈՒՄԵՐ 67024121

Ստորագրություն

Իրավաբանական անձի անվանումը

ՀՎՀՀ

Ստորագրություն

ամիս չափագրության 11.12.23թ.

ամսաթիվ հատակագծի կազմման 25.12.23թ.



1. Բնակելի տուն			
Բնակարանային կետի համար	Կոորդինատներ		Գծային չափերը (մ)
	X	Y	
1	8435128.9522	4521027.9638	10.8207
2	8435125.9332	4521038.3548	6.510
3	8435132.2045	4521040.1016	10.820
4	8435135.1079	4521029.6785	2.0445
5	8435133.1384	4521029.1299	1
6	8435133.4067	4521028.1665	0.75
7	8435133.6080	4521027.4440	2.0948
8	8435131.5900	4521026.8819	0.75
9	8435131.3887	4521027.6044	1
10	8435131.1204	4521028.5678	2.2507
1	8435128.9522	4521027.9638	

Որակավորում ունեցող անձ	Օլյա ՏրսևաՖիլովա		
Որակավորման վկայականի համարը	N0130		
Ստորագրություն			
Իրավաբանական անձի անվանումը	ՀԿՀ		
Ստորագրություն			
անիս	չափագրության	11.12.23 թ.	
անաթիվ	հատակագծի կազմման	25.12.23 թ.	



ՇԻՆՈՒԹՅՈՒՆՆԵՐԻ ՀԱՏԱԿԱԳԻԾ

Ձև 3

Լոռու մարզ, համայնք Սպիտակ ք., Ուզբեկական Կ-4 թաղամաս, 23 բնակելի տուն

Սարգ, համայնք, հասցե

Սեփականատեր

Գայանե Զինդարյան Սերվանտեսի

1. Բնակելի տուն

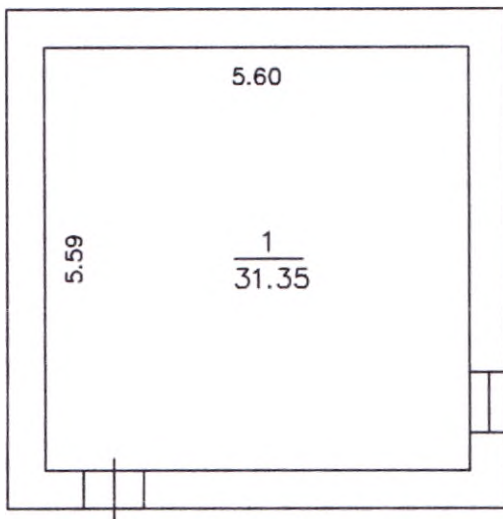

Նկուղային հարկ
 $D=0.5$
 $h=2.15$

Լրացուցիչ նշումներ.

Մասշտաբ 1:100

Որակավորում ունեցող անձ		
Որակավորման վկայականի համարը		
Ստորագրություն		
Իրավաբանական անձի անվանումը		
ՀՎՀՀ		
Ստորագրություն		
ամիս ամսաթիվ	չափագրության	11.12.23թ.
	հատակագծի կազմման	25.12.23թ.



ՇԻՆՈՒԹՅՈՒՆՆԵՐԻ ՀԱՏԱԿԱԳԻԾ

Ձև 3

Լոռու մարզ, համայնք Սպիտակ ք., Ուզբեկական Կ-4 թաղամաս, 23 բնակելի տուն

Մարզ, համայնք, հասցե

Սեփականատեր

Գայանե Զինդարյան Սերվանտեսի

1. Բնակելի տուն

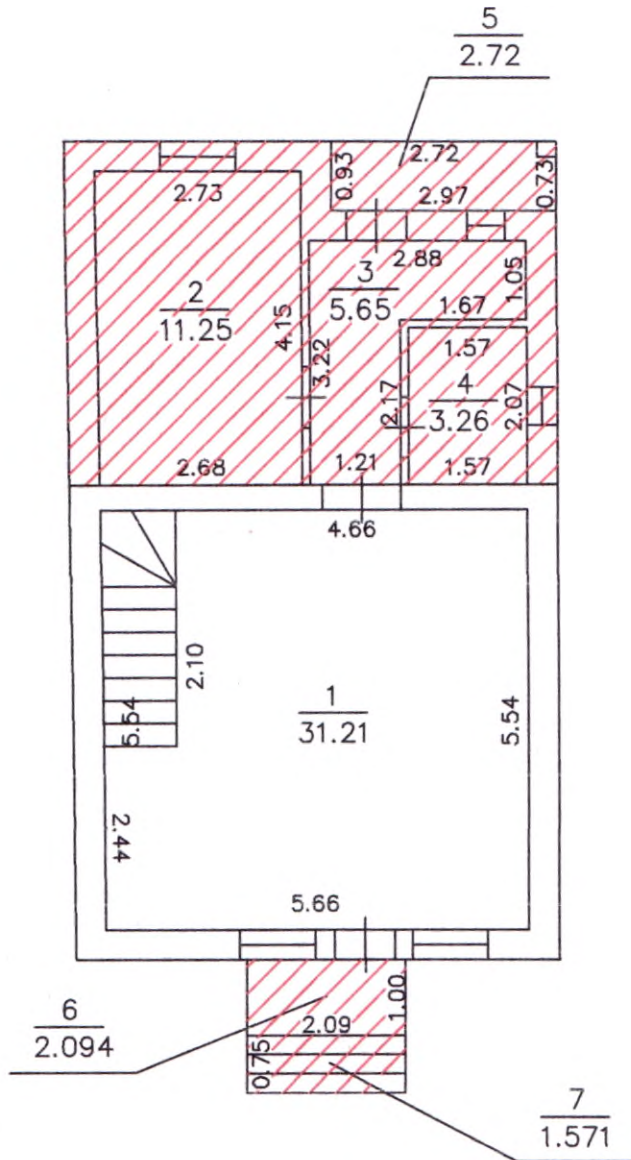

1-ին հարկ
 $D=0.4$
 $d=0.1$
 $h=2.7$

Լրացուցիչ նշումներ.
 Ինքնակամ կառուցված հատվածը շտրիխապատված է:

Մասշտաբ 1:100

Որակավորում ունեցող անձ	Օլյա Տրետյակովա	
Որակավորման վկայականի համարը	10150	
Ստորագրություն		
Իրավաբանական անձի անվանումը		
ՀՎՀՀ		
Ստորագրություն		
ամիս	չափագրության	11.12.23թ.
ամսաթիվ	հատակագծի կազմման	25.12.23թ.



ՇԻՆՈՒԹՅՈՒՆՆԵՐԻ ՀԱՏԱԿԱԳԻԾ

Ձև 3

Լոռու մարզ, համայնք Սպիտակ ք., Ուզբեկական Կ-4 թաղամաս, 23 բնակելի տուն

Մարզ, համայնք, հասցե

Սեփականատեր

Գայանե Զինդարյան Սերվանտեսի

1. Բնակելի տուն

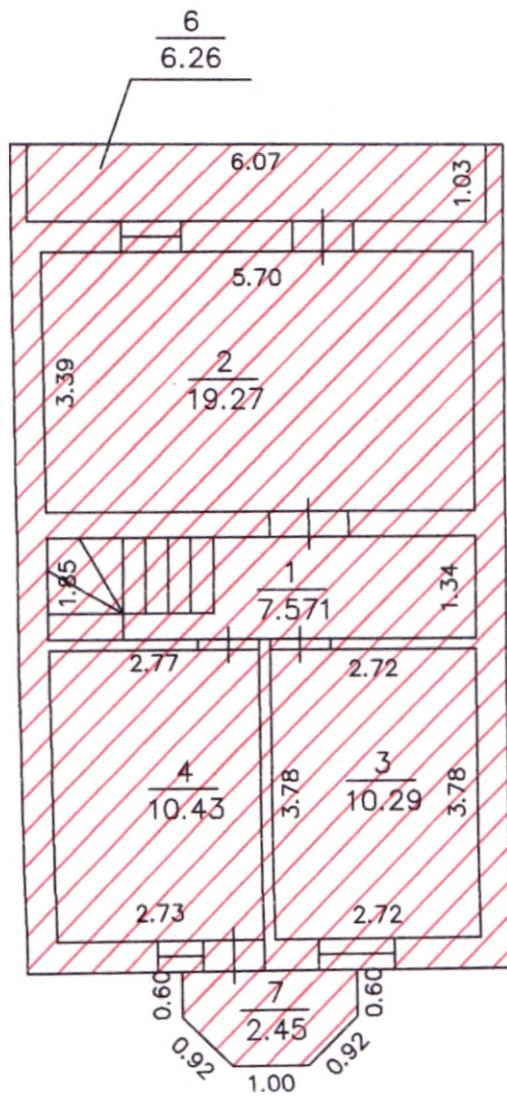

2-րդ հարկ
 $D=0.4$
 $d=0.1$
 $h=2.7$

Լրացուցիչ նշումներ.

Մասշտաբ 1:100

Որակավորում ունեցող անձ	Օլյա Տրանդաֆիլովա	
Որակավորման վկայականի համարը	ՈՂ 30	
Ստորագրություն		
Իրավաբանական անձի անվանումը		
ՀՎՀՀ		
Ստորագրություն		
ամիս	չափազրության	11.12.23թ.
ամսաթիվ	հատակագծի կազմման	25.12.23թ.



Շինությունների ընդհանուր մակերեսը (քմ)	Այդ թվում	
	Օրինական կառուցված (քմ)	Բնթնական կառուցված (քմ)
35	36	37
145.38	62.56	82.82

Եզրակացություն

Լոռու մարզի , Սպիտակ համայնքի 06-006-0570-0008
կադաստրային ծածկագրով անշարժ գույքի նկատմամբ
իրականացվել է չափագրում , ըստ որի`

Շինություններ`

1. Բնակելի Տուն - 82.816 քմ ինքնակամ

Օ.Տրանդաֆիլովա 

Որակավորման վկայական N0130

Տրված` 27.02.2012թ