

ՀՀ ԼՈՒՌՈՒ ՄԱՐԶ

ՄՊԻՏԱԿ ՀԱՄԱՅՆՔԻ ՂԵԿԱՎԱՐ

« 09 » 12 2023թ.

Ը- 2049, 09.12.2023թ.

Թ. Երջանկյան

Ե. Գրիգորյան

ին

- ՈՒՍՈՒՄՆԱՍԻՐԵԼ
- ✓ ՍԱՀՄԱՆՎԱԾ ԿԱՐԳՈՎ ԸՆԹԱՅՔ ՏԱԼ
- ԱՊԱՀՈՎԵԼ ԿԱՏԱՐՈՒՄԸ
- ԸՆԴՈՒՆԵԼ Ի ԳԻՏՈՒԹՅՈՒՆ
- ԸՆԴՈՒՆԵԼ Ի ԿԱՏԱՐՈՒՄ
- ՆԱԽԱՊԱՏՐԱՍՏԵԼ ՊԱՏԱՍԽԱՆԻ ՆԱԽԱԳԻԾ
- ՆԱԽԱՊԱՏՐԱՍՏԵԼ ԿԱՐԳԱԴՐՈՒԹՅԱՆ ՆԱԽԱԳԻԾ
- ՆԱԽԱՊԱՏՐԱՍՏԵԼ ՈՐՈՇՄԱՆ ՆԱԽԱԳԻԾ
- ՎԵՐՅՆԵԼ ՀԱՇՎԱՌՄԱՆ
- ՀԱՍՑԵԱՎՈՐԵԼ
- ԹՈՒՅԼԱՏՐԵԼ
- ԹՈՒՅԼԱՏՐԵԼ ԿԱՏԱՐՈՒՄԸ
- ԱԶԱԿՅԵԼ
- ԽՈՍԵԼ ԻՆՁ ՀԵՏ
- ՊԱՐԶԵԼ ԵՎ ԶԵԿՈՒՅԵԼ
- ՏՐԱՄԱԴՐԵԼ
- ՆԵՐԿԱՅԱՅՆԵԼ ՎՃԱՐՄԱՆ
- ՉԵՄ ԱՌԱՐԿՈՒՄ
- ՉԵՎԱԿԵՐՊԵԼ
- ԳՈՐԾԻՆ

Ք. ՆԻԿՈՂՈՍՅԱՆ

Ժամկետ՝ մինչև « ___ » ___ 2023թ.

**ՀՀ Լոռու մարզի
Սպիտակ համայնքի ղեկավար
պարոն Բ. Նիկողոսյանին
նույն համայնքի բնակիչ
Հրայր Ազգերտի Շահմուրադյանից
Հեռախոս 093 33 32 25**

Դ Ի Մ ՈՒ Մ

Հայտնում եմ Ձեզ, որ Սպիտակ համայնքի վարչական տարածքում գտնվող, ինձ սեփականության իրավունքով պատկանող, 06-006-0304-0057 կադաստրային ծածկագրով, 0,136 հա մակերեսով հողամասի վրա կան ինքնական կառուցված շինություններ, որոնք ցանկանում եմ օրինականացնել (կից ներկայացնում եմ անշարժ գույքի չափագրություն): Միաժամանակ հայտնում եմ, որ անշարժ գույքի թիվ 2089658 վկայականում սխալ է գրվել իմ անունը:

Խնդրում եմ Ձեզ համապատասխան կարգով կատարել ինքնական կառույցների օրինականացում և նույնականացում:

Կանխավ շնորհակալություն.

Ներկայացվող փաստաթղթերի ցանկ՝

№	Փաստաթղթի անվանումը	Կցված է (կատարվում է/նշում)
1.	Դիմում՝ լրացված սահմանված ձևով	✓
2.	Դիմումատու իրավաբանական անձի պետական գրանցման վկայականի պատճենը, ՀՎՀՀ, բանկային վավերապայմաններ	-
3.	Դիմումատու քաղաքացու անձը հաստատող փաստաթղթի պատճեն	✓
4.	Եզրականցություն շինությունների վերաբերյալ	✓
5.	Անշարժ գույքի չափագրություն	✓
6.	Ծննդյան վկայականի պատճեն	✓
7.	Անշարժ գույքի վկայականի պատճեն	
8.	Ամուսնության վկայականի պատճեն	✓

Դիմումատու՝



(ստորագրություն)

Հրայր Շահմուրադյան

(դիմումատուի անուն, ազգանուն)

09 12 _____ 2023 թ.

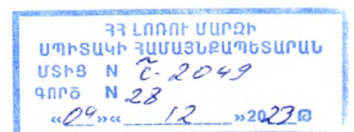

Республика Армения
ООО "Ванадзори нахагцох"



Republic of Armenia
"Vanadzori nakhagtsogh" LTD

ք. Վանաձոր Տիգրան Մեծի 22, 410 սեն. .
հեռ. /077-99-88-87/
էլ. հասցե՝ vnnakh2014@mail.ru

г. Ванадзор Тигран Меци 22, 410 ком. .
тел. /077-99-88-87/
эл. Почта vnnakh2014@mail.ru

st. Tigran Metsi 22, t. Vanadzor, 410 room. .
tel. /077-99-88-87/
e-mail vnnakh2014@mail.ru

ՎՆ 1- 446/ 23 Ի

«30» 19 2023 թ.

ՀՀ Լոռու մարզ, ք. Սպիտակ Թումանյան
փողոց թիվ 75 հասցեի բնակիչ Հրաչյա
Շահմուրադյանին

Հարգելի Հ. Շահմուրադյան

Ձեզ նմ ներկայացնում ՀՀ Լոռու մարզ, Սպիտակ համայնք, Թումանյան փողոց
թիվ 75 հասցեում կառուցված շինությունների վիճակի վերաբերյալ եզրակացություն:



Վ. Վերիյան

Ե Ջ Ր Ա Կ Ա Յ ՈՒ Թ Յ ՈՒ Ն

2023 թ.

ՀՀ Լոռու մարզ, Սպիտակ համայնք, Թումանյան փողոց թիվ 75 հասցեում հրաչյա Ծահմուրադյանի կողմից կառուցված շինությունների տեխնիկական վիճակի վերաբերյալ:

Կառույցի տեխնիկական վիճակի վերաբերյալ եզրակացությունը կատարվել է հրաչյա Ծահմուրադյանի հետ կնքված 446/23Ի պայմանագրի հիման վրա:

Վերը նշված հասցեում կառուցված բանկելի տունն իրենից ներկայացնում է բազմակյուն հատակագծով տուֆ քարից պատերով, ե/բ հիմնակմախքով, ձեղնահարկով, մեկ հարկանի շինություն: Վերը նշված հողամասում կառուցված շինությունների ներքին մակերևույթներն հետևյալն են. բնակելի տուն 1-ին հարկ 169.73 քմ, բնակելի տուն ձեղնահարկ՝ 169.71 քմ, ամառային խոհանոց 1-ին հարկ՝ 64.79 քմ, ամառային խոհանոց նկուղ՝ 43.82 քմ, անասնածենք՝ 42.76 քմ, խորդանոց՝ 9.78 քմ, օժանդակ շինություն՝ 26.71քմ, ավտոտնակ 44.99քմ, ավտոտնակ ձեղնահարկ՝ 44.99քմ, ծածկ՝ 27.06քմ, պարիսպ՝ 0.18քմ, պարիսպ՝ 0.48քմ, պարիսպ՝ 4.93 քմ, պարիսպ՝ 6.66քմ : Ծինության մաքուր բարձրությունն՝ 1.15-3.18 մ:

Պատերը - կ/ձ տուֆ քար, / հաստ. 100-560 մմ/

Ծածկը - ե/բ միաձույլ սալ, փայտ

Դռները և պատուհանները - մետաղապլաստ, փայտե

Հատակները - բետոն, փայտ, կերամիկական սալիկներ

Տանիքը - լանջավոր է փայտե հիմնակմախքով ծածկույթը՝ ց/պրոֆ. թիթեղից, ազբոշիֆեր

Ջրահեռացումը - ազատ

Հ Ե Տ Ա Ջ Ո Տ ՈՒ Թ Յ Ա Մ Բ Պ Ա Ր Զ Կ Ե Ց

- Պատերում և կրող կոնստրուկցիաներում ճկվածքներ, ճաքեր և այլ վնասվածքներ չկան
- Ծինությունն ունի բավարար ամրություն և տարածական կոշտություն:

Ե Ջ Ր Ա Կ Ա Յ Կ ՈՒ Մ Է

Ելնելով հետազոտության արդյունքներից, գտնում ենք, ՀՀ Լոռու մարզ, Սպիտակ համայնք Թումանյան փողոց թիվ 75 հասցեում հրաչյա Ծահմուրադյանի կողմից կառուցված շինությունների տեխնիկական վիճակը ըստ վնասվածության նորմատիվ սանդղակի ցուցանիշների գնահատվում է բավարար՝ դրանք կառուցված չեն ինժեներատրանսպորտային օբյեկտների անվտանգության գոտիներում, կառուցված չեն քաղաքաշինական նորմերի ու կանոնների էական խախտումներով և ենթակա են հետագա շահագործման:



Վ. ՎԵՔԻՅԱՆ



Կադասարրի
Կոմիլրե

ՀԱՇՎԱՌՄԱՆ (ՉԱՓԱԳՐՄԱՆ) ՏՎՅԱԼՆԵՐԻ ՄՈՒՏՔԱԳՐՄԱՆ ՏԵՂԵԿԱՆՔ

1. Սեփականատեր(ա.ա.հ)
ՀՐԱԶՅԱ ԾԱՀՄՈՒՐԱԴՅԱՆ ԱԶԳԵՐՏԻ
2. Հասցե
Մարզ Լոռի, համայնք Սպիտակ Սպիտակ ք. Թումանյան փողոց
3. Հիմնական միավոր
4. Չափագրված հողամասի
Կադաստրային ծածկագիր- 06-006-0304-0057
5. Որակավորում ունեցող անձ(ա.ա.հ)
ՕԼՅԱ ՏՐԱՆԴԱՖԻԼՈՎԱ ԴՄԻՏՐՈՒ
6. Որակավորման վկայականի համար, տրման ամիս, ամսաթիվ
0130 2012-02-27
7. Չափագրման տվյալների մուտքագրման ծածկագիր
2023KMS5SU 
8. Մուտքագրման ամիս, ամսաթիվ
2023-11-25 12:25:19

Սեփականատեր	ՀՈՂԱՄԱՍԻ ՀԱՏԱԿԱԳԻԾ	Հաստատում են	___/___/2023թ.
Շահմուրդայան Զրաչյա Ազգերտի		Համայնքի ղեկավար	Կ.Տ.
	Լոռու մարզ, Սպիտակ համայնք, ք. Սպիտակ, Թումանյան փողոց, տուն 75		անուն, ազգանուն, հայրանուն
	Սարգ, համայնք, հասցե		
	Դողատկացման հիմքը		

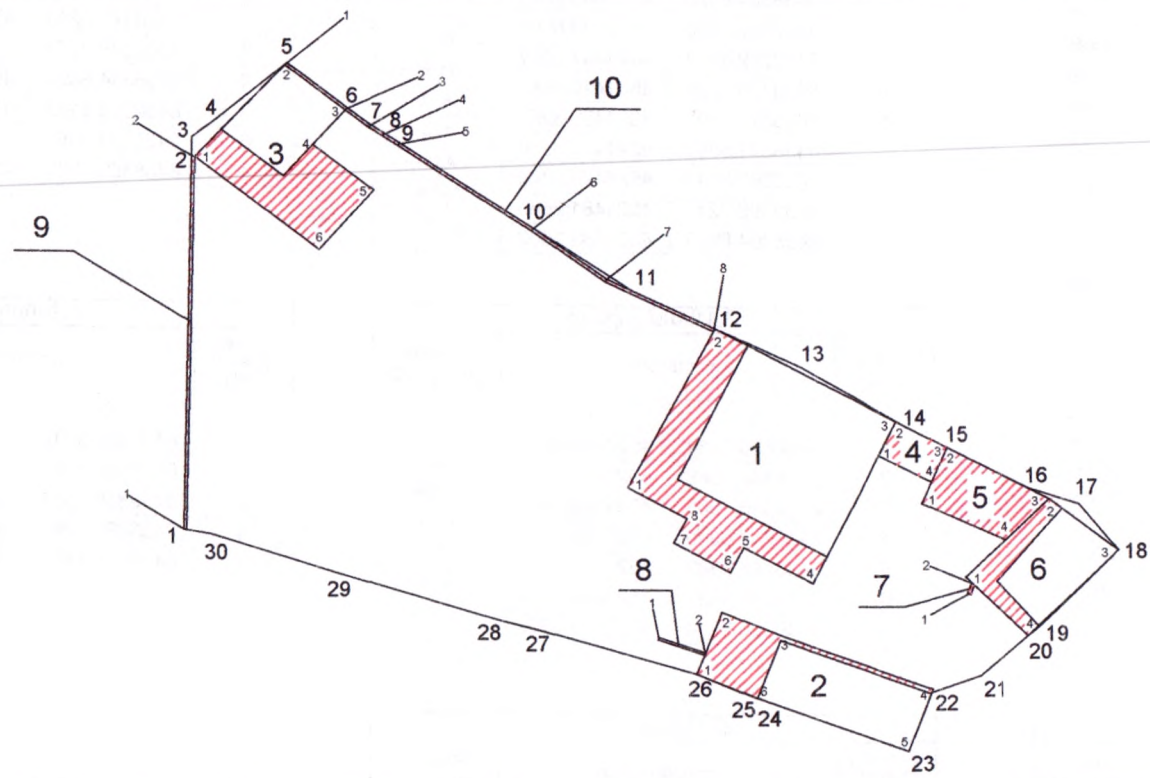

Մակերես հա	0,1399	Հողամասի			Մասշտաբ 1:1000				
Ծածկագիր	06-006-0304-0057	Երջարարային (բեկման) կետեր	Կորդինատներ		Գծային չափերը (մ)	Որակավորում ունեցող անձ		Օլյա Տրանսփլովա №0130	
Նպատակային նշանակություն	Բնակավայրի		X	Y		Որակավորման վկայականի համարը	Ստորագրություն		
Գործառնական նշանակություն	Բնակելի կառուցապատման	1	8438335.6612	4521480.4560	24.6316	Իրավաբանական անձի անվանումը			
<u>Լրացուցիչ նշումներ.</u>		2	8438336.0234	4521505.0849	1.316	ՀՎՀՀ			
		3	8438336.0428	4521506.4009	2.0485	Ստորագրություն			
		4	8438337.6716	4521507.6432	5.918	ամիս	չափագրության		12.11.23թ.
		5	8438342.2982	4521511.3335	5	ամսաթիվ	հատակագծի կազմման		24.11.23թ.
		6	8438346.3253	4521508.3699	1.9237				
		7	8438347.8747	4521507.2297	1.055				
		8	8438348.7668	4521506.6659	1.19				
		9	8438349.7728	4521506.0302					

Հողամասի			
Երջարձային (բեկման) կետեր	Կորրիցնատներ		Գծային չափերը (մ)
	X	Y	
10	8438358.6490	4521500.4210	10.5
11	8438365.2451	4521496.2527	7.8028
12	8438370.5808	4521493.8096	5.8685
13	8438376.2605	4521491.2090	6.2467
14	8438383.1346	4521487.2668	7.9243
15	8438385.9071	4521485.8562	3.1107
16	8438391.2815	4521483.1218	6.03
17	8438394.6928	4521482.0344	3.58
18	8438397.3113	4521478.9193	4.069
19	8438391.9490	4521473.9351	7.32
20	8438391.2292	4521473.3408	0.933
21	8438388.0802	4521470.7408	4.0837
22	8438384.7312	4521469.6557	3.52
23	8438383.2112	4521465.8202	4.1257
24	8438373.5161	4521469.2980	10.3
25	8438373.1642	4521469.4242	0.3738
26	8438369.4032	4521470.9548	4.06
27	8438358.8812	4521473.9331	10.935
28	8438356.7723	4521474.4516	2.17
29	8438345.6757	4521477.6466	11.547
30	8438337.4401	4521480.1636	8.61
1	8438335.6612	4521480.4560	1.8

1. Բնակելի տուն			
Երջարձային (բեկման) կետեր	Կորրիցնատներ		Գծային չափերը (մ)
	X	Y	
1	8438364.8826	4521483.2602	
2	8438370.5808	4521493.8096	11.99
3	8438382.4783	4521487.6007	13.42
4	8438376.9536	4521476.9594	11.99
5	8438372.4207	4521479.3255	5.11
6	8438371.5897	4521477.6950	1.83
7	8438367.8743	4521479.6344	4.191
8	8438368.7212	4521481.2565	1.8299
1	8438364.8826	4521483.2602	4.33

2. Ամառային խոհանոց			
Երջարձային (բեկման) կետեր	Կորրիցնատներ		Գծային չափերը (մ)
	X	Y	
1	8438369.4032	4521470.9548	
2	8438371.0243	4521475.0453	4.4
3	8438375.1371	4521473.3885	4.434
4	8438384.8323	4521469.9107	10.3
5	8438383.2112	4521465.8202	4.4
6	8438373.5161	4521469.2980	10.3
1	8438369.4032	4521470.9548	4.434

3. Անասնաշենք			
Երջարձային (բեկման) կետեր	Կորրիցնատներ		Գծային չափերը (մ)
	X	Y	
1	8438336.2234	4521505.0803	
2	8438342.1588	4521511.1900	8.518
3	8438346.1903	4521508.2223	5.006
4	8438344.0210	4521505.9267	3.1585
5	8438348.0863	4521502.9273	5.052
6	8438344.4827	4521498.9865	5.34
1	8438336.2234	4521505.0803	10.264

4. Խորրդանոց			
Երջարձային (բեկման) կետեր	Կորրիցնատներ		Գծային չափերը (մ)
	X	Y	
1	8438381.3197	4521485.3691	
2	8438382.4783	4521487.6007	2.514
3	8438385.9071	4521485.8562	3.847
4	8438384.8261	4521483.5852	2.515
1	8438381.3197	4521485.3691	3.934

5. Օժանդակ շինություն			
Երջարձային (բեկման) կետեր	Կորրիցնատներ		Գծային չափերը (մ)
	X	Y	
1	8438384.1604	4521482.1867	
2	8438385.9071	4521485.8562	4.064
3	8438392.7075	4521482.3963	7.63
4	8438389.7653	4521479.7011	3.99
1	8438384.1604	4521482.1867	6.131

6. Ավտոտնակ			
Երջարձային (բեկման) կետեր	Կորրիցնատներ		Գծային չափերը (մ)
	X	Y	
1	8438387.1034	4521477.2627	
2	8438392.7075	4521482.3963	7.6
3	8438397.3113	4521478.9193	5.769
4	8438391.2292	4521473.3408	8.2529
1	8438387.1034	4521477.2627	5.6924

Որակավորում ունեցող անձ		Օլյա Տրատսաֆիլովա
Որակավորման վկայականի համարը		NO130
Ստորագրություն		
Իրավաբանական անձի անվանումը		ԿՍ
ՀՎՀՀ		67024121
Ստորագրություն		
ամիս	չափագրության	12.11.23թ.
ամսաթիվ	հատակագծի կազմման	24.11.23թ.



7. Պարիսպ			
Շրջադարձային (բեկման) կետեր	Կոորդինատներ		Գծային չափերը (մ)
	X	Y	
1	8438387.3072	4521476.1700	0.6954
2	8438387.5799	4521476.8097	

8. Պարիսպ			
Շրջադարձային (բեկման) կետեր	Կոորդինատներ		Գծային չափերը (մ)
	X	Y	
1	8438366.9219	4521473.2979	3.1749
2	8438369.9335	4521472.2930	

9. Պարիսպ			
Շրջադարձային (բեկման) կետեր	Կոորդինատներ		Գծային չափերը (մ)
	X	Y	
1	8438335.7596	4521480.4501	24.635
2	8438336.1324	4521505.0824	

10. Պարիսպ			
Շրջադարձային (բեկման) կետեր	Կոորդինատներ		Գծային չափերը (մ)
	X	Y	
1	8438342.2266	4521511.2598	5.0036
2	8438346.2588	4521508.2972	
3	8438347.8192	4521507.1459	1.939
4	8438348.7120	4521506.5809	1.0565
5	8438349.7191	4521505.9475	1.1898
6	8438358.5903	4521500.3286	10.501
7	8438363.4194	4521496.9729	5.8805
8	8438370.5364	4521493.7272	7.822

Որակավորում ունեցող անձ		Օլյա Տրսևա Ֆիլովա
Որակավորման վկայականի համարը		№ 0139
Ստորագրություն		
Իրավաբանական անձի անվանումը		
ՀՎՀՀ		87024121
Ստորագրություն		
ամիս	չափագրության	12.11.23թ.
ամսաթիվ	հատակագծի կազմման	24.11.23թ.



ՇԻՆՈՒԹՅՈՒՆՆԵՐԻ ՀԱՏԱԿԱԳԻԾ

Ձև 3

Լոռու մարզ, Սպիտակ համայնք, ք. Սպիտակ, Թումանյան փողոց, տուն 75

Սարգ, համայնք, հասցե

Սեփականատեր

Շահմուրադյան Հրաչյա Ազգերտի

1. Բնակելի տուն

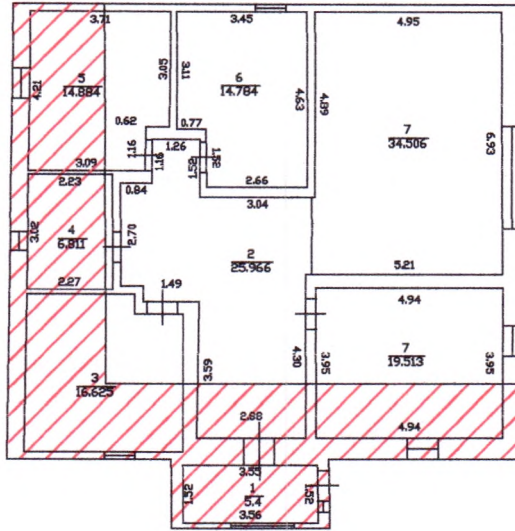

1. 1-ին հարկ
D= 0.15; 0.56
d= 0.11; 0.71
h= 2.76; 3.1

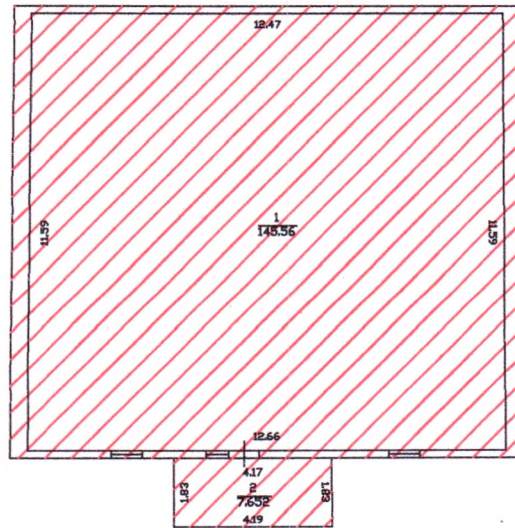

1. Ձեղնահարկ
D= 0.2; 0.5
h= 2.2

Լրացուցիչ նշումներ.

Մասշտաբ 1:200

Որակավորում ունեցող անձ		
Որակավորման վկայականի համարը		
Ստորագրություն		
Իրավաբանական անձի անվանումը		
ՀՎՀՀ		
Ստորագրություն		
ամիս	չափագրության	12.11.23թ.
ամսաթիվ	հատակագծի կազմման	24.11.23թ.

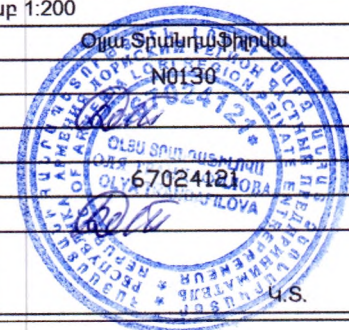

ՇԻՆՈՒԹՅՈՒՆՆԵՐԻ ՀԱՏԱԿԱԳԻԾ

ՁԼ 3

Լոռու մարզ, Սպիտակ համայնք, ք. Սպիտակ, Թումանյան փողոց, տուն 75

Սարգ, համայնք, հասցե

Սեփականատեր

Շահմուրադյան Զրաչյա Ազգերտի

2. Ամառային խոհանոց

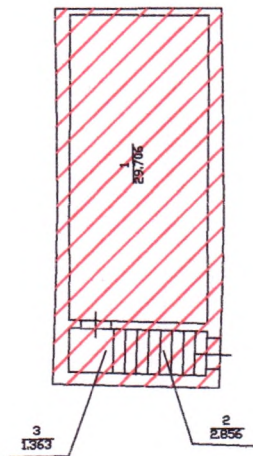

2. Նկուղ
D= 0.17; 0.4
d= 0.2
h= 1.98

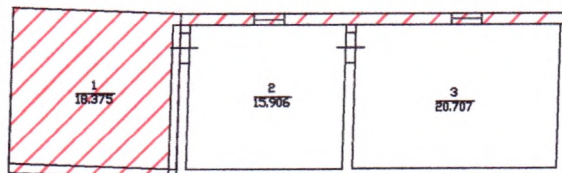

2. 1-ին հարկ
D= 0.26; 0.3
d= 0.25
h= 2.13; 2.88

Լրացուցիչ նշումներ.

Մասշտաբ 1:200

Որակավորում ունեցող անձ

Որակավորման վկայականի համարը

Ստորագրություն

Իրավաբանական անձի անվանումը

ՀՎՀՀ

Ստորագրություն

ամիս 12.11.23թ.

ամսաթիվ հատակագծի կազմման 24.11.23թ.



Կ.Տ.

ՇԻՆՈՒԹՅՈՒՆՆԵՐԻ ՀԱՏԱԿԱԳԻԾ

Ձև 3

Լոռու մարզ, Սպիտակ համայնք, ք. Սպիտակ, Թումանյան փողոց, տուն 75

Սարգ, համայնք, հասցե

Սեփականատեր

Շահմուրադյան Զրաչյա Ազգերտի

3. Անասնաշենք

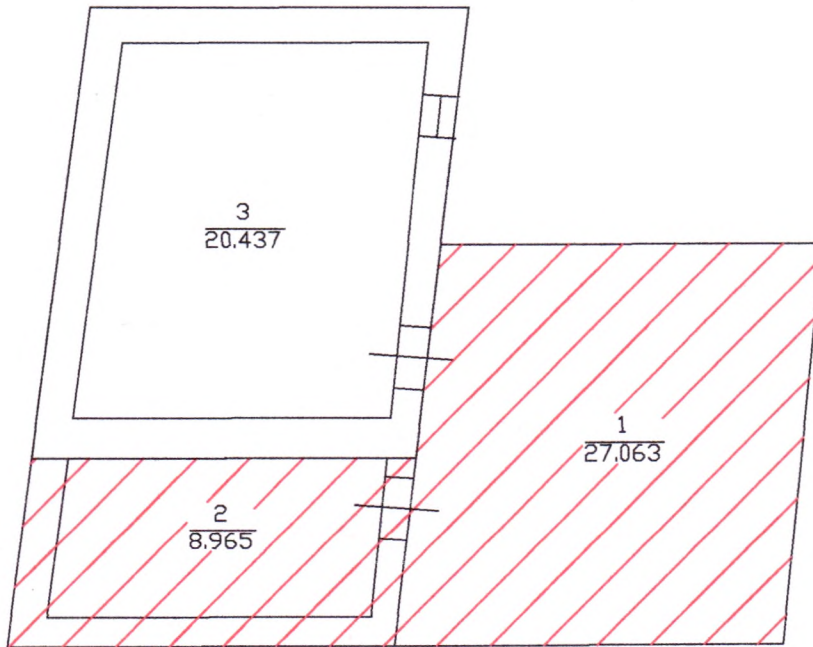

3, 1-ին հարկ
 $D = 0.35; 0.46$
 $d = 0.52$
 $h = 2.72$

Լրացուցիչ նշումներ.

Մասշտաբ 1:100

Որակավորում ունեցող անձ	Օլյա Տոմկունյան	
Որակավորման վկայականի համարը	№0130	
Ստորագրություն		
Իրավաբանական անձի անվանումը		
ՀՎՀՀ		
Ստորագրություն		
ամիս	չափագրության	12.11.23թ.
ամսաթիվ	հատակագծի կազմման	24.11.23թ.



ՇԻՆՈՒԹՅՈՒՆՆԵՐԻ ՀԱՏԱԿԱԳԻԾ

Ձև 3

Լոռու մարզ, Սպիտակ համայնք, ք. Սպիտակ, Թումանյան փողոց, տուն 75

Մարզ, համայնք, հասցե

Սեփականատեր

Շահմուրադյան Զրաչյա Ազգերտի

4. Խորդանոց

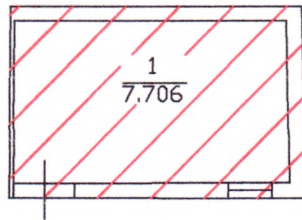

4. 1-ին հարկ
 $D = 0.05; 0.21$
 $h = 2.8$

Լրացուցիչ նշումներ.

Մասշտաբ 1:100

Որակավորում ունեցող անձ		
Որակավորման վկայականի համարը		
Ստորագրություն		
Իրավաբանական անձի անվանումը		
ՀԿՀ		
Ստորագրություն		
ամիս	չափագրության	12.11.23թ.
ամսաթիվ	հատակագծի կազմման	24.11.23թ.



4.8.

ՇԻՆՈՒԹՅՈՒՆՆԵՐԻ ՀԱՏԱԿԱԳԻԾ

Ձև 3

Լոռու մարզ, Սպիտակ համայնք, ք. Սպիտակ, Թումանյան փողոց, տուն 75

Սարգ, համայնք, հասցե

Սեփականատեր

Շահմուրադյան Զրաչյա Ազգերտի

5. Օժանդակ շինություն

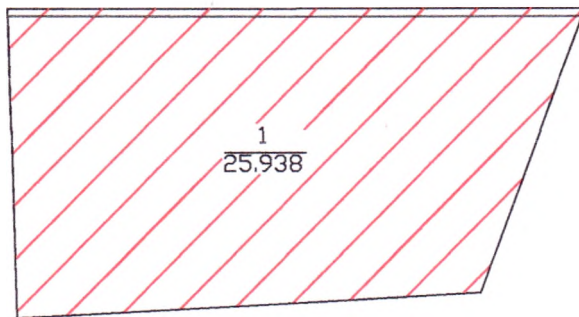

5. 1-ին հարկ
D= 0.1
h= 2.7

Լրացուցիչ նշումներ.

Մասշտաբ 1:100

Որակավորում ունեցող անձ	Օլյա Տրյանոսիյան	
Որակավորման վկայականի համարը	N0130	
Ստորագրություն		
Իրավաբանական անձի անվանումը	ՀՎՀՀ	
Ստորագրություն		
ամիս	չափագրության	12.11.23թ.
ամսաթիվ	հատակագծի կազմման	24.11.23թ.



ՇԻՆՈՒԹՅՈՒՆՆԵՐԻ ՀԱՏԱԿԱԳԻԾ

Ձև 3

Լոռու մարզ, Սպիտակ համայնք, ք. Սպիտակ, Թումանյան փողոց, տուն 75

Սարգ, համայնք, հասցե

Սեփականատեր

Շահմուրադյան Հրաչյա Ազգերտի

6. Ավտոտնակ

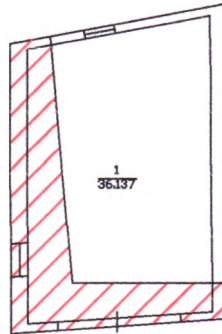

6. 1-ին հարկ
D= 0.23, 0.44
h= 3.18

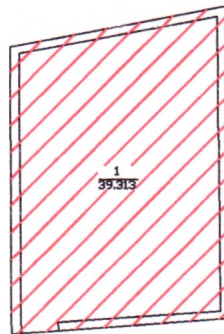

6. 2-րդ հարկ
D= 0.18; 0.25
h= 1.6

Լրացուցիչ նշումներ.

Մասշտաբ 1:200

Որակավորում ունեցող անձ		Օլյա Պետրոսյան
Որակավորման վկայականի համարը		№ 30
Ստորագրություն		
Իրավաբանական անձի անվանումը		
<V>>		6702412
Ստորագրություն		
ամիս	չափազրության	12.11.23թ.
ամսաթիվ	հատակագծի կազմման	24.11.23թ.



ՇԻՆՈՒԹՅՈՒՆՆԵՐԻ ՀԱՏԱԿԱԳԻԾ

Ձև 3

Լոռու մարզ, Սպիտակ համայնք, ք. Սպիտակ, Թումանյան փողոց, տուն 75

Սարգ, համայնք, հասցե

Սեփականատեր

Շահմուրադյան Հրաչյա Ազգերտի

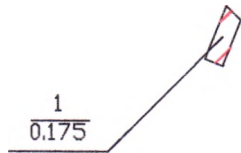

7. Պարիսպ
D= 0.2
h= 2.5

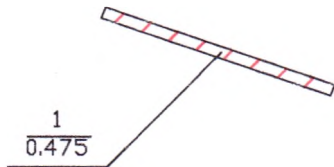

8. Պարիսպ
D= 0.2
h= 1.15

Լրացուցիչ նշումներ.

Մասշտաբ 1:100

Որակավորում ունեցող անձ

Օրբն Տրվադուհիդյա

Որակավորման վկայականի համարը

N0130

Ստորագրություն

Իրավաբանական անձի անվանումը

<V<<

67024121

Ստորագրություն

ամիս	չափագրության	12.11.23թ.
ամսաթիվ	հատակագծի կազմման	24.11.23թ.

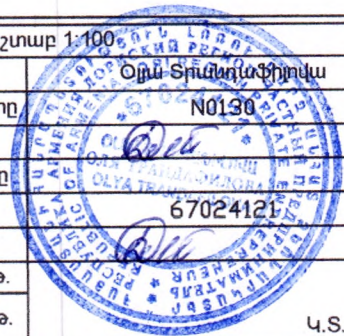

Կ.Տ.

ՇԻՆՈՒԹՅՈՒՆՆԵՐԻ ՀԱՏԱԿԱԳԻԾ

Ձև 3

Լոռու մարզ, Սպիտակ համայնք, ք. Սպիտակ, Թումանյան փողոց, տուն 75

Սարգ, համայնք, հասցե

Սեփականատեր

Շահմուրադյան Զրաչյա Ազգերտի

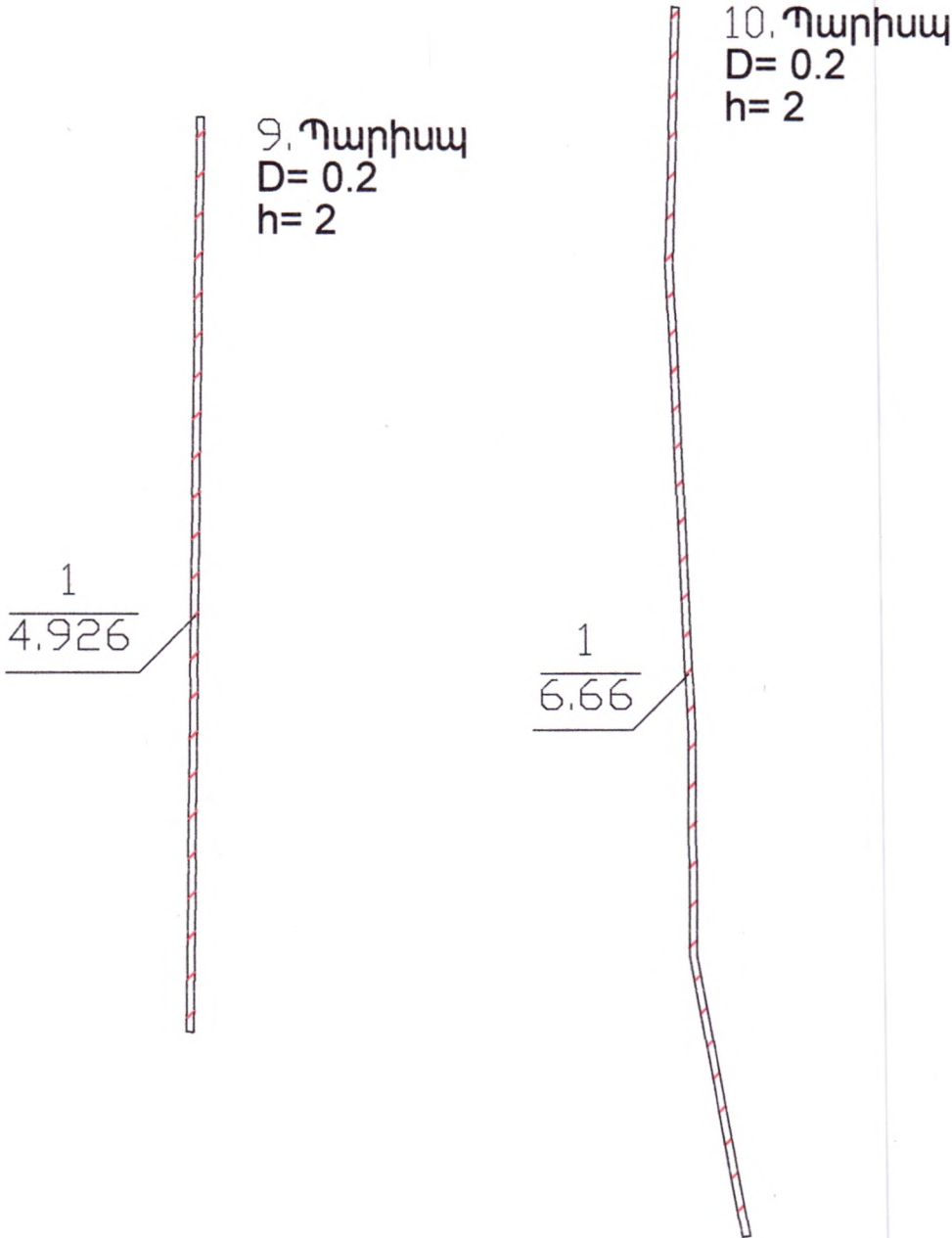

Լրացուցիչ նշումներ.

Մասշտաբ 1:100

Որակավորում ունեցող անձ		Օլյա Տրանդափյուս
Որակավորման վկայականի համարը		№0130
Ստորագրություն		
Իրավաբանական անձի անվանումը		
ՀԿՀ		
Ստորագրություն		
ամիս	չափագրության	12.11.23թ.
ամսաթիվ	հատակագծի կազմման	24.11.23թ.



ՃԻՆՈՒԹՅՈՒՆՆԵՐԻ ԲՆՈՒԹԱԳԻՐ

Մարզ Լոռի, համայնք Սպիտակ Սպիտակ ք. Թումանյան փողոց

Մարզ, համայնք, հասցե

Հ/Հ	Եզրատակային նշանակություն	Գործառնական նշանակություն	Հարկ	Հարկայնություն	Մակերես (քմ)		Բարձրություն (մ)	Ծավալ (խմ)	Կառուցման տարեթիվ	Տանիքի նյութ (քմ)				Ավարտվածության աստիճան (քմ)				Ճինությունների կառուցման նյութի կամ կառուցվածքի տեսակը							Միջհարկային ծածկի նյութ		Արտաքին հարդարումն ըստ կողմերի						
					Օրինական	Բեքնական				Թիթեղ	Թերթաքար / շիֆեր/	Կլիինոք	Այլ ջրամեկուսիչ նյութ	Անավարտ	Մինչև 50%	50%-80%	80% և ավելի	Հիմնավարտային	Խոշորավանդ, խոշորավանդ	Բազալտ	Տուֆ	Երկաթբետոն	Մետաղ	Այլուս կամ սեամեջ բլոկ>	Փայտ	Խամ քար, կոպտաշատ քար , այլ	Փայտ կամ այլ նյութ	Երկաթբետոն	Սրբառաշ	Երեսպատված	Մկաղած	Ապակեպատ	Առանց արտաքին հարդարման
1	2	3	4	5	6	7	8	9	10	11	12	13	14	15	16	17	18	19	20	21	22	23	24	25	26	27	28	29	30	31	32	33	34
1	Բնակելի	Բնակելի տուն	1	1	110.00		2.76	303.60	2005								V				V												4
1	Բնակելի	Բնակելի տուն	1	1		59.73	3.10	185.16	2009								V				V												4
1	Բնակելի	Չեղնահարկ	ձեղնահարկ	1		162.06	2.20	356.53	2009	V							V				V					V							4
1	Բնակելի	Չեղնահարկ ք/պ կամ ա/հ	ձեղնահարկ	1		7.65			2009																								
2	Բնակելի	Ամառային խոհանոց	1	1	43.00		2.13	91.59	2005		V						V				V					V							4
2	Բնակելի	Ամառային խոհանոց	1	1		21.79	2.88	62.76	2009		V						V				V					V							4
2	Բնակելի	Ամառային խոհանոց	նկուղ	1		43.82	1.98	86.76	2009								V				V						V						4
3	Բնակելի	Անասնաշենք	1	1	30.00		2.72	81.60	2005		V						V				V					V							4
3	Բնակելի	Անասնաշենք	1	1		12.76	2.72	34.71	2009		V						V				V					V							4
4	Բնակելի	Խորդանոց	1	1		9.78	2.80	27.38	2010	V							V				V					V							4
5	Բնակելի	Օժանդակ շինություն	1	1		26.71	2.70	72.12	2010	V							V				V					V							4
6	Բնակելի	Ավտոտնակ	1	1	30.00		3.18	95.40	2005								V				V						V						4
6	Բնակելի	Ավտոտնակ	1	1		14.99	3.18	47.67	2010								V				V						V						4
6	Բնակելի	Ավտոտնակ	ձեղնահարկ	1		44.99	1.60	71.98	2010	V							V				V					V							4

Եզրակացություն

Սպիտակ համայնքի , Սպիտակ քաղաքի 06-006-0304-0057 կադաստրային ծածկագրով անշարժ գույքի նկատմամբ իրականացվել է չափագրում , ըստ որի`

Շինություններ`

1. Բնակելի Տուն - 229,44 ինքնակամ
2. Ամառային խոհանոց – 65,61 ինքնակամ
3. Անասնաշենք – 39,82 ինքնակամ
4. Խորդանոց – 9,78 ինքնակամ
5. Օժանդակ շինություն – 26,71 ինքնակամ
6. Ավտոտնակ – 59,98 ինքնակամ
7. Պարիսպ – 0,18 ինքնակամ
8. Պարիսպ – 0,48 ինքնակամ
19. Պարիսպ – 4,93 ինքնակամ
10. Պարիսպ – 6,66 ինքնակամ

Առկա է հողամասի մակերեսի անհամապատասխանություն կադաստրային քարտեզի հետ

Օ.Տրանդաֆիլովա 

Որակավորման վկայական N0130

Տրված` 27.02.2012թ

ՀԱՇՎԱՌՍԱՆ (ՉԱՓԱԳՐՍԱՆ) ՏՎՅԱԼՆԵՐԻ ՄՈՒՏՔԱԳՐՍԱՆ ՏԵՂԵԿԱՆՔ

1. Մեփականատեր(ա.ա.հ)

ՀՐԱԶՅԱ ԾԱՀՄՈՒՐԱԴՅԱՆ ԱԶԳԵՐՏԻ

2. Հասցե

Մարզ Լոռի, համայնք Սպիտակ Սպիտակ ք. Թումանյան փողոց

3. Հիմնական միավոր

4. Չափագրված հողամասի

Կադաստրային ծածկագիր- 06-006-0304-0057

5. Որակավորում ունեցող անձ(ա.ա.հ)

ՕԼՅԱ ՏՐԱՆԴԱՖԻԼՈՎԱ ԴՄԻՏՐՈՒ

6. Որակավորման վկայականի համար, տրման ամիս, ամսաթիվ

0130 2012-02-27

7. Չափագրման տվյալների մուտքագրման ծածկագիր

2023KMS5SU



8. Մուտքագրման ամիս, ամսաթիվ

2023-11-25 12:25:19

Եզրակացություն

Սպիտակ համայնքի , Սպիտակ քաղաքի 06-006-0304-0057 կադաստրային ծածկագրով անշարժ գույքի նկատմամբ իրականացվել է չափագրում , ըստ որի`

Շինություններ`

1. Բնակելի Տուն - 229,44 ինքնակամ
2. Ամառային խոհանոց – 65,61 ինքնակամ
3. Անասնաշենք – 39,82 ինքնակամ
4. Խորդանոց – 9,78 ինքնակամ
5. Օժանդակ շինություն – 26,71 ինքնակամ
6. Ավտոտնակ – 59,98 ինքնակամ
7. Պարիսպ – 0,18 ինքնակամ
8. Պարիսպ – 0,48 ինքնակամ
19. Պարիսպ – 4,93 ինքնակամ
10. Պարիսպ – 6,66 ինքնակամ

Առկա է հողամասի մակերեսի անհամապատասխանություն կադաստրային քարտեզի հետ

Օ.Տրանդաֆիլովա 

Որակավորման վկայական N0130

Տրված` 27.02.2012թ

ՀՈՂԱՄԱՍԻ ՀԱՏԱԿԱԳԻԾ

Սեփականատեր
Շահմուրադյան Զրաչյա Ազգերտի

Լոռու մարզ, Սպիտակ համայնք, ք. Սպիտակ, Թումանյան փողոց, տուն 75
Մարզ, համայնք, հասցե
Գողիատկացուհի հիվը

Հաստատում եմ _____, 2023թ.
Համայնքի ղեկավար Կ.Տ.
անուն, ազգանուն, հայրանուն

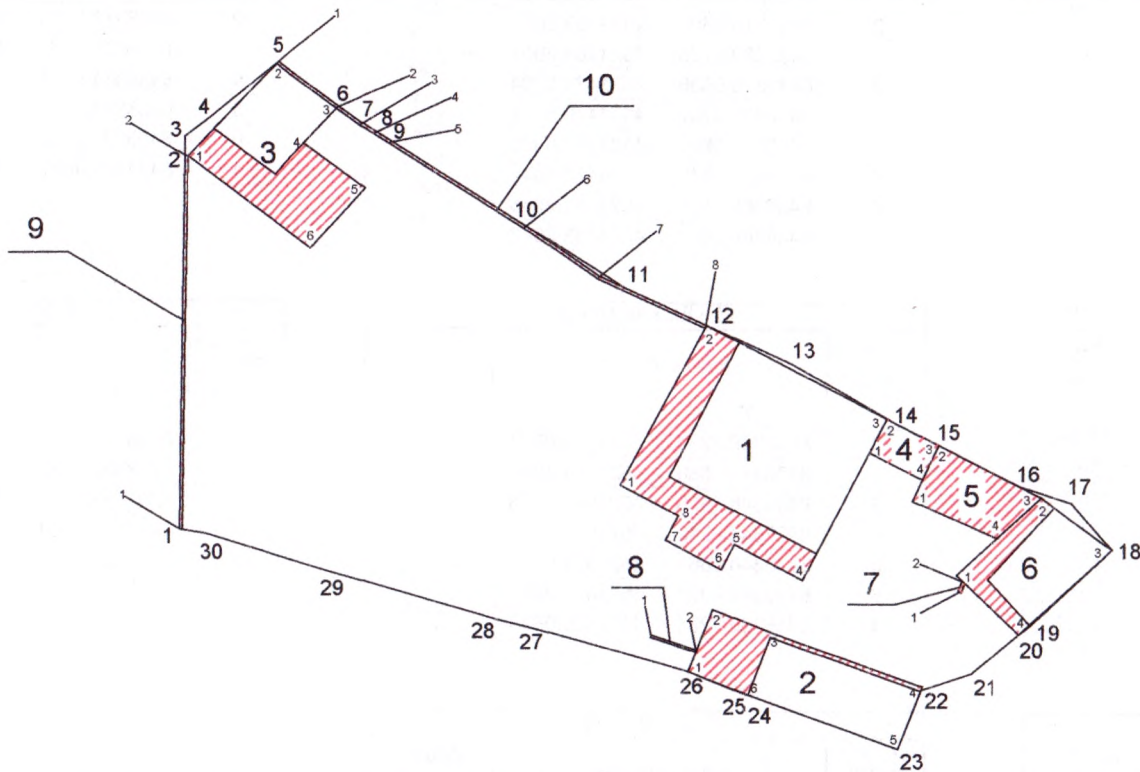

Մակերես հա	0,1399
Ծածկագիր	06-006-0304-0057
Նպատակային նշանակություն	Բնակավայրի
Գործառնական նշանակություն	Բնակելի կառուցապատման
<u>Լրացուցիչ նշումներ.</u>	

Հողամասի			Գծային չափերը (մ)
Տրոսարձային (բեկման) կետեր	Կոորդինատներ		
	X	Y	
1	8438335.6612	4521480.4560	24.6316
2	8438336.0234	4521505.0849	1.316
3	8438336.0428	4521506.4009	2.0485
4	8438337.6716	4521507.6432	5.918
5	8438342.2982	4521511.3335	5
6	8438346.3253	4521508.3699	1.9237
7	8438347.8747	4521507.2297	1.055
8	8438348.7668	4521506.6659	1.19
9	8438349.7728	4521506.0302	

Մասշտաբ 1:1000		
Որակավորում ունեցող անձ		Օլյա Տրանտաֆիլովա
Որակավորման վկայականի համարը		N0130
Ստորագրություն		
Իրավաբանական անձի անվանումը		
ՀՎՀՀ		67024121
Ստորագրություն		
ամիս անմաթիվ	չափազորության հատակագծի կազմման	12.11.23թ. 24.11.23թ.



Հողամասի			
Երջարձային (բեկման) կետեր	Կորրոզիանտներ		Գծային չափերը (մ)
	X	Y	
10	8438358.6490	4521500.4210	10.5
11	8438365.2451	4521496.2527	7.8028
12	8438370.5808	4521493.8096	5.8685
13	8438376.2605	4521491.2090	6.2467
14	8438383.1346	4521487.2668	7.9243
15	8438385.9071	4521485.8562	3.1107
16	8438391.2815	4521483.1218	6.03
17	8438394.6928	4521482.0344	3.58
18	8438397.3113	4521478.9193	4.069
19	8438391.9490	4521473.9351	7.32
20	8438391.2292	4521473.3408	0.933
21	8438388.0802	4521470.7408	4.0837
22	8438384.7312	4521469.6557	3.52
23	8438383.2112	4521465.8202	4.1257
24	8438373.5161	4521469.2980	10.3
25	8438373.1642	4521469.4242	0.3738
26	8438369.4032	4521470.9548	4.06
27	8438358.8812	4521473.9331	10.935
28	8438356.7723	4521474.4516	2.17
29	8438345.6757	4521477.6466	11.547
30	8438337.4401	4521480.1636	8.61
1	8438335.6612	4521480.4560	1.8

1. Բնակելի տուն			
Երջարձային (բեկման) կետեր	Կորրոզիանտներ		Գծային չափերը (մ)
	X	Y	
1	8438364.8826	4521483.2602	11.99
2	8438370.5808	4521493.8096	13.42
3	8438382.4783	4521487.6007	11.99
4	8438376.9536	4521476.9594	5.11
5	8438372.4207	4521479.3255	1.83
6	8438371.5897	4521477.6950	4.191
7	8438367.8743	4521479.6344	1.8299
8	8438368.7212	4521481.2565	4.33
1	8438364.8826	4521483.2602	

2. Ամառային խոհանոց			
Երջարձային (բեկման) կետեր	Կորրոզիանտներ		Գծային չափերը (մ)
	X	Y	
1	8438369.4032	4521470.9548	4.4
2	8438371.0243	4521475.0453	4.434
3	8438375.1371	4521473.3885	10.3
4	8438384.8323	4521469.9107	4.4
5	8438383.2112	4521465.8202	10.3
6	8438373.5161	4521469.2980	4.434
1	8438369.4032	4521470.9548	

3. Անասնաշենք			
Երջարձային (բեկման) կետեր	Կորրոզիանտներ		Գծային չափերը (մ)
	X	Y	
1	8438336.2234	4521505.0803	8.518
2	8438342.1588	4521511.1900	5.006
3	8438346.1903	4521508.2223	3.1585
4	8438344.0210	4521505.9267	5.052
5	8438348.0863	4521502.9273	5.34
6	8438344.4827	4521498.9865	10.264
1	8438336.2234	4521505.0803	

4. Խորդանոց			
Երջարձային (բեկման) կետեր	Կորրոզիանտներ		Գծային չափերը (մ)
	X	Y	
1	8438381.3197	4521485.3691	2.514
2	8438382.4783	4521487.6007	3.847
3	8438385.9071	4521485.8562	2.515
4	8438384.8261	4521483.5852	3.934
1	8438381.3197	4521485.3691	

5. Օժանդակ շինություն			
Երջարձային (բեկման) կետեր	Կորրոզիանտներ		Գծային չափերը (մ)
	X	Y	
1	8438384.1604	4521482.1867	4.064
2	8438385.9071	4521485.8562	7.63
3	8438392.7075	4521482.3963	3.99
4	8438389.7653	4521479.7011	6.131
1	8438384.1604	4521482.1867	

6. Ավտոտնակ			
Երջարձային (բեկման) կետեր	Կորրոզիանտներ		Գծային չափերը (մ)
	X	Y	
1	8438387.1034	4521477.2627	7.6
2	8438392.7075	4521482.3963	5.769
3	8438397.3113	4521478.9193	8.2529
4	8438391.2292	4521473.3408	5.6924
1	8438387.1034	4521477.2627	

Որակավորում ունեցող անձ		Օլյա ՏոսկուաՖիլովա
Որակավորման վկայականի համարը		N0130
Ստորագրություն		
Իրավաբանական անձի անվանումը		
ՀՎՀՀ		67024121
Ստորագրություն		
ամիս ամսաթիվ	չափագրության	12.11.23թ.
	հատակագծի կազմման	24.11.23թ.





7. Պարիսպ			
Երջարդձային (բեկման) կետեր	Կոորդինատներ		Գծային չափերը (մ)
	X	Y	
1	8438387.3072	4521476.1700	0.6954
2	8438387.5799	4521476.8097	

8. Պարիսպ			
Երջարդձային (բեկման) կետեր	Կոորդինատներ		Գծային չափերը (մ)
	X	Y	
1	8438366.9219	4521473.2979	3.1749
2	8438369.9335	4521472.2930	

9. Պարիսպ			
Երջարդձային (բեկման) կետեր	Կոորդինատներ		Գծային չափերը (մ)
	X	Y	
1	8438335.7596	4521480.4501	24.635
2	8438336.1324	4521505.0824	

10. Պարիսպ			
Երջարդձային (բեկման) կետեր	Կոորդինատներ		Գծային չափերը (մ)
	X	Y	
1	8438342.2266	4521511.2598	5.0036
2	8438346.2588	4521508.2972	
3	8438347.8192	4521507.1459	1.939
4	8438348.7120	4521506.5809	1.0565
5	8438349.7191	4521505.9475	1.1898
6	8438358.5903	4521500.3286	10.501
7	8438363.4194	4521496.9729	5.8805
8	8438370.5364	4521493.7272	7.822

Որակավորում ունեցող անձ		Օլյա Տրանտաֆիլովա	
Որակավորման վկայականի համարը		NO130	
Ստորագրություն			
Իրավաբանական անձի անվանումը		ՀՎՀՀ	
Ստորագրություն		67024121	
ամիս	չափագրության	12.11.23 թ.	
ամսաթիվ	հատակագծի կազմման	24.11.23 թ.	

ՇԻՆՈՒԹՅՈՒՆՆԵՐԻ ՀԱՏԱԿԱԳԻԾ

Ձև 3

Լոռու մարզ, Սպիտակ համայնք, ք. Սպիտակ, Թումանյան փողոց, տուն 75

Սարգ, համայնք, հասցե

Սեփականատեր

Շահմուրադյան Հրաչյա Ազգերտի

1. Բնակելի տուն

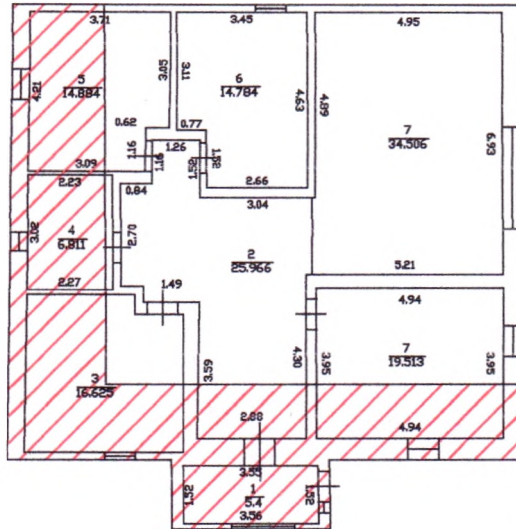

1. 1-ին հարկ
D= 0.15; 0.56
d= 0.11; 0.71
h= 2.76; 3.1

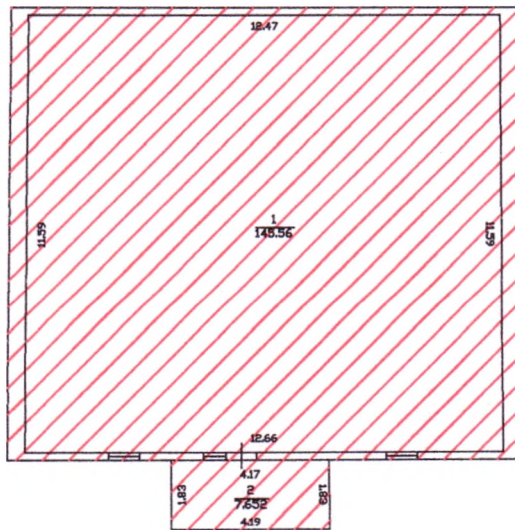

1. Ձեղևահարկ
D= 0.2; 0.5
h= 2.2

Լրացուցիչ նշումներ.

Մասշտաբ 1:200

Որակավորում ունեցող անձ	Օլյա Տրատյան Գրիգորյան	
Որակավորման վկայականի համարը	№0130	
Ստորագրություն		
Իրավաբանական անձի անվանումը		
ՀՎՀՀ	67024121	
Ստորագրություն	Ս. ԱՆՈՒՊՈՒՅԱՆ	
ամիս	չափազրության	12.11.23թ.
ամսաթիվ	հատակագծի կազմման	24.11.23թ.



ՇԻՆՈՒԹՅՈՒՆՆԵՐԻ ՀԱՏԱԿԱԳԻԾ

ՁԼ 3

Լոռու մարզ, Սպիտակ համայնք, ք. Սպիտակ, Թումանյան փողոց, տուն 75

Սարգ, համայնք, հասցե

Սեփականատեր

Շահմուրադյան Հրաչյա Ազգերտի

2. Ամառային խոհանոց

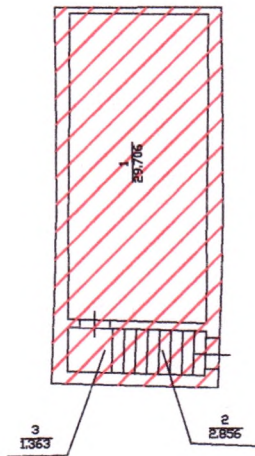

2. Նկուղ
D= 0.17; 0.4
d= 0.2
h= 1.98

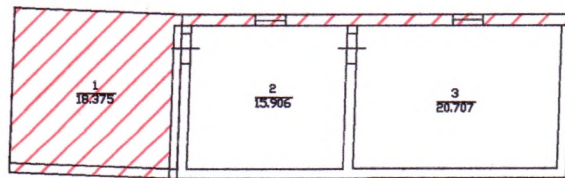

2. 1-ին հարկ
D= 0.26; 0.3
d= 0.25
h= 2.13; 2.88

Լրացուցիչ նշումներ.

Մասշտաբ 1:200

Որակավորում ունեցող անձ		Օլյա Տրակոստիժովա
Որակավորման վկայականի համարը		NO190
Ստորագրություն		
Իրավաբանական անձի անվանումը		
<V<<		
Ստորագրություն		
ամիս	չափագրության	12.11.23թ.
ամսաթիվ	հատակագծի կազմման	24.11.23թ.



4.Տ.

ՇԻՆՈՒԹՅՈՒՆՆԵՐԻ ՀԱՏԱԿԱԳԻԾ

Ձև 3

Լոռու մարզ, Սպիտակ համայնք, ք. Սպիտակ, Թումանյան փողոց, տուն 75

Սարգ, համայնք, հասցե

Սեփականատեր

Շահմուրադյան Հրաչյա Ազգերտի

3. Անասնաշենք

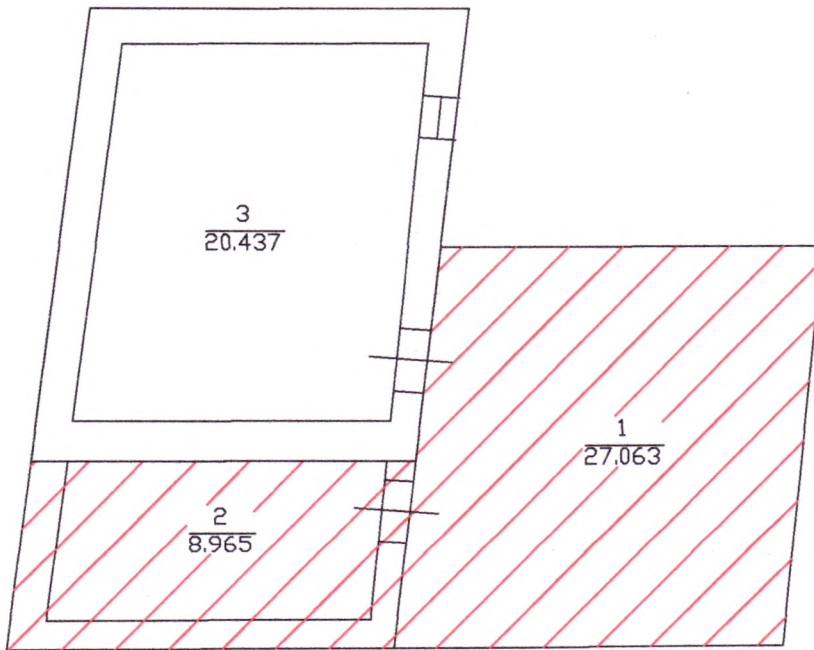

3. 1-ին հարկ
 $D = 0.35; 0.46$
 $d = 0.52$
 $h = 2.72$

Լրացուցիչ նշումներ.

Մասշտաբ 1:100

Որակավորում ունեցող անձ		
Որակավորման վկայականի համարը		
Ստորագրություն		
Իրավաբանական անձի անվանումը		
<44<		
Ստորագրություն		
ամիս	չափազրության	12.11.23թ.
ամսաթիվ	հատակագծի կազմման	24.11.23թ.



4.S.

ՇԻՆՈՒԹՅՈՒՆՆԵՐԻ ՀԱՏԱԿԱԳԻԾ

Ձև 3

Լոռու մարզ, Սպիտակ համայնք, ք. Սպիտակ, Թումանյան փողոց, տուն 75

Սարգ, համայնք, հասցե

Սեփականատեր

Շահմուրադյան Զրաչյա Ազգերտի

4. Խորդանոց

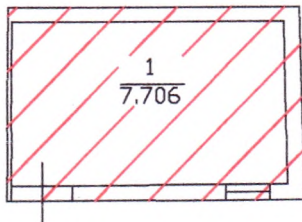

4. 1- ին հարկ
 $D = 0.05; 0.21$
 $h = 2.8$

Լրացուցիչ նշումներ.

Մասշտաբ 1:100

Որակավորում ունեցող անձ		
Որակավորման վկայականի համարը		
Ստորագրություն		
Իրավաբանական անձի անվանումը		
<4<<		
Ստորագրություն		
ամիս	չափագրության	12.11.23թ.
ամսաթիվ	հատակագծի կազմման	24.11.23թ.



4.S.

ՇԻՆՈՒԹՅՈՒՆՆԵՐԻ ՀԱՏԱԿԱԳԻԾ

Ձև 3

Լոռու մարզ, Սպիտակ համայնք, ք. Սպիտակ, Թումանյան փողոց, տուն 75

Սարգ, համայնք, հասցե

Սեփականատեր

Շահմուրադյան Հրաչյա Ազգերտի

5. Օժանդակ շինություն

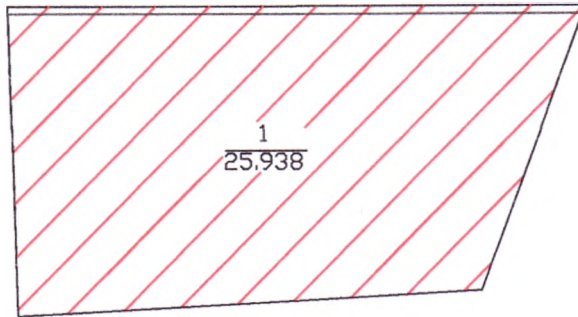

5. 1-ին հարկ
D= 0.1
h= 2.7

Լրացուցիչ նշումներ.

Մասշտաբ 1:100

Որակավորում ունեցող անձ	Օլյա Տրանդաֆիլովա	
Որակավորման վկայականի համարը	№0130	
Ստորագրություն		
Իրավաբանական անձի անվանումը		
ՀՎՀՀ	67024121	
Ստորագրություն		
ամիս	չափագրության	12.11.23թ.
ամսաթիվ	հատակագծի կազմման	24.11.23թ.



ՇԻՆՈՒԹՅՈՒՆՆԵՐԻ ՀԱՏԱԿԱԳԻԾ

Ձև 3

Լոռու մարզ, Սպիտակ համայնք, ք. Սպիտակ, Թումանյան փողոց, տուն 75

Սարգ, հասայնք, հասցե

Սեփականատեր

Շահմուրադյան Հրաչյա Ազգերտի

6. Ավտոտնակ

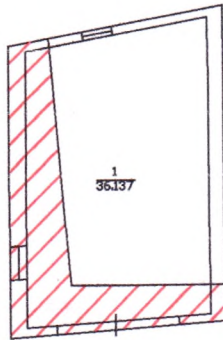

6. 1-ին հարկ
D= 0.23, 0.44
h= 3.18

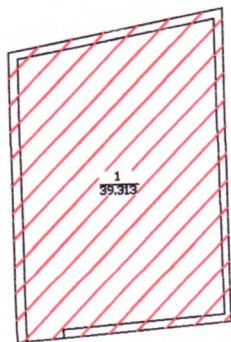

6. Ձեղնահարկ
D= 0.18; 0.25
h= 1.6

Մասշտաբ 1:200

Լրացուցիչ նշումներ.

Որակավորում ունեցող անձ		Օլյա Ջրանուկ-Ջրիսյան
Որակավորման վկայականի համարը		101-38
Ստորագրություն		
Իրավաբանական անձի անվանումը		
<V<<		
Ստորագրություն		
ամիս	չափազրության	12.11.23թ.
ամսաթիվ	հատակագծի կազմման	24.11.23թ.



ՇԻՆՈՒԹՅՈՒՆՆԵՐԻ ՀԱՏԱԿԱԳԻԾ

Ձև 3

Լոռու մարզ, Սպիտակ համայնք, ք. Սպիտակ, Թումանյան փողոց, տուն 75

Սարգ, համայնք, հասցե

Սեփականատեր

Շահմուրադյան Հրաչյա Ազգերտի

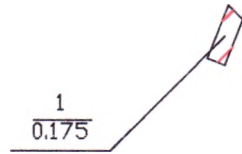

7. Պարիսպ
D= 0.2
h= 2.5

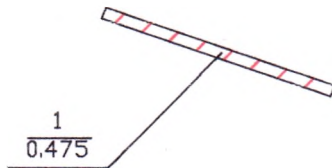

8. Պարիսպ
D= 0.2
h= 1.15

Լրացուցիչ նշումներ.

Մասշտաբ 1:100

Որակավորում ունեցող անձ		
Որակավորման վկայականի համարը		
Ստորագրություն		
Իրավաբանական անձի անվանումը		
<4<<		
Ստորագրություն		
ամիս	չափագրության	12.11.23թ.
ամսաթիվ	հատակագծի կազմման	24.11.23թ.

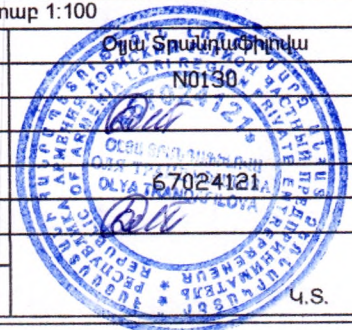

Կ.Տ.

ՇԻՆՈՒԹՅՈՒՆՆԵՐԻ ՀԱՏԱԿԱԳԻԾ

ՁԼ 3

Լոռու մարզ, Սափտակ համայնք, ք. Սափտակ, Թումանյան փողոց, տուն 75

Մարզ, համայնք, հասցե

Սեփականատեր

Շահմուրադյան Զրաչյա Ազգերտի

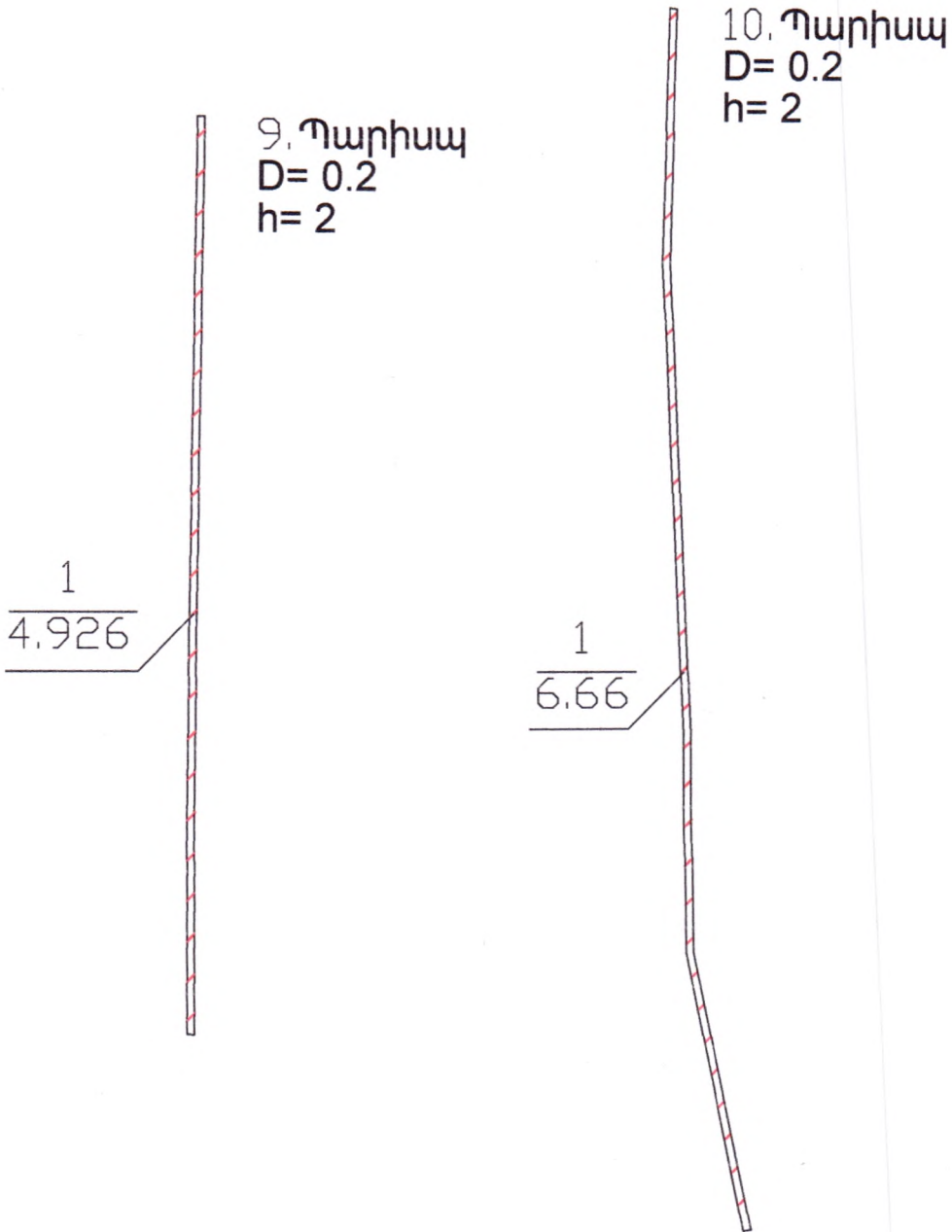

Իրացուցիչ նշումներ.

Մասշտաբ 1:100

Որակավորում ունեցող անձ		
Որակավորման վկայականի համարը		
Ստորագրություն		
Իրավաբանական անձի անվանումը		
<4<<		
Ստորագրություն		
ամիս	չափագրության	12.11.23թ.
ամսաթիվ	հատակագծի կազմման	24.11.23թ.

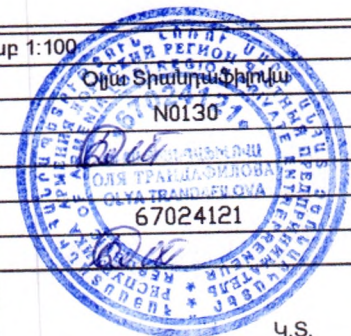

Կ.Տ.

ՃԻՆՈՒԹՅՈՒՆՆԵՐԻ ԲՆՈՒԹԱԳԻՐ

Մարզ Լոռի, համայնք Սպիտակ Սպիտակ ք. Թումանյան փողոց

Մարզ, համայնք, հասցե

Հ/Հ	Երկրագրություն	Գործարարության նպատակը	Հիմն	Հարկային կարգավիճակ	Մակերես (քմ)		Բարձրություն (մ)	Ծավալ (կու)	Կառուցման տարեթիվ	Տանիքի նյութ (քմ)				Ավարտվածության աստիճան (քմ)				Ճինությունների կառուցման նյութի կամ կառուցվածքի տեսակը							Միջհարկային ծածկի նյութ		Արտաքին հարդարումն ըստ կողմերի						
					Օրինակ	Բնօրինակ				Թեթև / ծանր	Մյուս	Անավարտ	Մինչև 50%	50%-80%	80% և ավելի	Հիմնականում	Խոշորահատիկ	Բազալտ	Տուֆ	Երկաթբետոն	Մետաղ	Այլուս կամ սնամեջ լինել	Փայտ	Խամբար, կոստրուկտային բար, այլ	Փայտ կամ այլ նյութ	Երկաթբետոն	Սրբատուշ	Երեսպատված	Սվարած	Ապակեպատ	Այլուս արտաքին հարդարում		
1	2	3	4	5	6	7	8	9	10	11	12	13	14	15	16	17	18	19	20	21	22	23	24	25	26	27	28	29	30	31	32	33	34
1	Բնակելի	Բնակելի տուն	1	1	110.00		2.76	303.60	2005								V				V												4
1	Բնակելի	Բնակելի տուն	1	1		59.73	3.10	185.16	2009								V				V												4
1	Բնակելի	Չեղնահարկ	ձեղնահարկ	1		162.06	2.20	356.53	2009	V							V				V					V							4
1	Բնակելի	Չեղնահարկ ք/պ կամ ա/հ	ձեղնահարկ	1		7.65			2009																								
2	Բնակելի	Ամառային խոհանոց	1	1	43.00		2.13	91.59	2005		V						V				V					V							4
2	Բնակելի	Ամառային խոհանոց	1	1		21.79	2.88	62.76	2009		V						V				V					V							4
2	Բնակելի	Ամառային խոհանոց	նկուղ	1		43.82	1.98	86.76	2009								V				V							V					4
3	Բնակելի	Անասնաշենք	1	1	30.00		2.72	81.60	2005		V						V				V					V							4
3	Բնակելի	Անասնաշենք	1	1		12.76	2.72	34.71	2009		V						V				V					V							4
4	Բնակելի	Խորդանոց	1	1		9.78	2.80	27.38	2010	V							V				V					V							4
5	Բնակելի	Օժանդակ շինություն	1	1		26.71	2.70	72.12	2010	V							V				V					V							4
6	Բնակելի	Ավտոտնակ	1	1	30.00		3.18	95.40	2005								V				V							V					4
6	Բնակելի	Ավտոտնակ	1	1		14.99	3.18	47.67	2010								V				V							V					4
6	Բնակելի	Ավտոտնակ	ձեղնահարկ	1		44.99	1.60	71.98	2010	V							V				V					V							4

СВИДЕТЕЛЬСТВО О РОЖДЕНИИ
ԾՆՆԴՅԱՆ ՎԿԱՅՈՒԿՆ

Гражданин (ка) Զուհի Եղիշյան
 Գրքային (անձի) фамилия — ազգանունը
Զրեմյան անունը — ազգանունը
 Կույր անունը
 родился (дась) 6/11/1978 թ. հուլիս
 ծնվել է թվով, ամիսով, տարեթիվով, ամիսը, անունը
Երևան քաղաքում
 (քաղաքի անունը և վանդակներով)
Մարզի կենտրոնում Երևան քաղաքում
 Место рождения: город, селение Երևան քաղաք
 Ծննդավայրը, բնակավայրը, քաղաքը
 район Երևան քաղաք
 Զրեմյան
 область, край
 մարզ, երկրամաս
 республика Հայաստանի Հանրապետություն
 Հանրապետությունը
 о чем в книге регистрации актов о рождении ХИИ-СЛ/11
 որի մասին ձեռնարկը պահպանվում է գրքում 01-95
 1978 года հուլիս ամիսին 16 թվով
 թվով, ամիսով, ամիսը
 произведена запись за № 20
 գրանցված է գրանցում

РОДИТЕЛИ
ԾՆԱԳԵԼԵՐ

Отец Զուհի Եղիշյան
 Կույր անունը
 фамилия — ազգանունը
 Կույր անունը
 имя, отчество — անունը, օտչությունը
 национальность հայ
 ազգությունը
 Мать Զուհի Եղիշյան
 Կույր անունը
 фамилия — ազգանունը
 Կույր անունը
 имя, отчество — անունը, օտչությունը
 национальность հայ
 ազգությունը
 Место регистрации Հայաստանի Հանրապետություն
 Գրանցված վայրը
 наименование и местонахождение органа ЗАГС — անունը և գտնվելու վայրը
Երևան քաղաքի կենտրոնում

Дата выдачи 16 հուլիս 1978 թ.
 Կրթիչ անունը

М. П. 635914
 01-95
 Заведующий отделом (бюро) записи актов гражданского состояния
 Բնակավայրի գրանցումների գրքերի գրանցման բաժնի (բյուրո) գլխավորը

II-СЛ № 291663

10/11 89 թ. 100 Զրեմյան

ԱՄՈՒՆՈՒԹՅԱՆ ՎԱՅՏԱՆ

77 հարստացի Զրաւջաւ
 (պատմ) Զրաւջաւ
 Նիւ Գէրք Զրաւջաւ Գ. Զրաւջաւ
 (պատմ) Զրաւջաւ Գ. Զրաւջաւ
 ճնված 1978 թ. 01 16-ին 77 (ճննարկար)
 Գ. Ասիբաւի ազգայնորդ հայ
 77 հարստացի Նիւ Գէրք
 (պատմ) Նիւ Գէրք
 Նիւ Գէրք Նիւ Գէրք
 (պատմ) Նիւ Գէրք
 ճնված 1985 թ. 09 16-ին 77 (ճննարկար)
 Գ. Ասիբաւի ազգայնորդ հայ

Ամսանագիւ են, ուի Թափն ստեղծուցան զնորոյն, ուիտի արտոյնն Գրեւս
2006 թ. 05 «11»-ին կասարեկ է Ն. 107

Ամսանագիւ կելու են
 այր Զրաւջաւ Գ. Զրաւջաւ
 կիւր Նիւ Գէրք
 Ամսանագիւն Գրեւս է Գ. Զրաւջաւ
 Նիւ Գէրք Գ. Զրաւջաւ
 Նիւ Գէրք Գ. Զրաւջաւ
 Նիւ Գէրք Գ. Զրաւջաւ
 Նիւ Գէրք Գ. Զրաւջաւ



ՀԱՅԱՍՏԱՆԻ ՀԱՆՐԱՊԵՏՈՒԹՅԱՆ
ՎԻՏԵՐԻ ԳՐԱԾԱՆԻ ԲԱԾԻՆ ԳՆԵՏ

ԱՄ. Ն. 044175

Handwritten signature

ՀԱՅԱՍՏԱՆԻ ՀԱՆՐԱՊԵՏՈՒԹՅՈՒՆ
REPUBLIC OF ARMENIA ID CARD



Ազգանունը/Surname

ՇԱՀՄՈՒՐԱԴՅԱՆ
SHAHMURADYAN

Անունը/Name

ՀՐԱԾՅԱ
HRACHYA

Հարսանունը/Patronymic name

ԱԶԳԵՐՏԻ

Սեռ/Sex

Ա/Մ

Ծնվել է/Date of birth

06.01.1978

Վավերական է մինչև/Date of expiry

20.02.2029

Բնակությունը/ընթացակարգը/Citizenship

ՀՀ/ARM

Նույնանունային քաղաքացիական անձի ինքնաթիղի համար/Identity card number

010773497

Քննարկողի ստորագրությունը/Signature of holder

ՀՈՂԱՄԱՍԻ ՀԱՏԱԿԱԳԻՇԸ

Ա՛ 1:2000
(մասշտաբը)

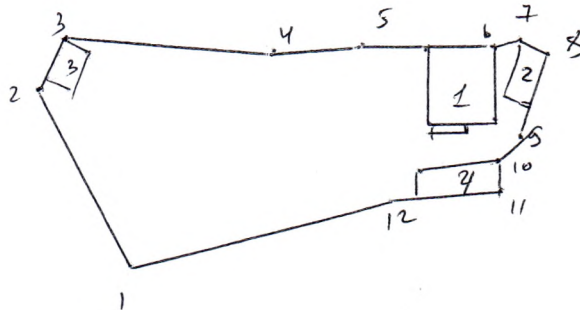

Համարված	Գրգռոցի էսակ (մետր)	Վանճակային ստեղծված բոլոր օջախի ու զանգու սահմանի - այդ սահմանի
1-2	26.4	Չարգայան Աղյուս
2-3	7.7	" - "
3-4	27.2	Ըստ մասշտաբի
4-5	12.1	" - "
5-6	17.0	" - "
6-7	5.0	" - "
7-8	4.7	" - "
8-9	12.3	" - "
9-10	3.5	" - "
10-11	4.1	" - "
11-12	14.6	Չարգայան Աղյուս
12-1	35.0	" - "

Էփեպոսի համար	Էփեպոսի սահման
1	Բ. Էսակ. 8մ
2	Չարգայան
3	Ըստ
4	Իսկանդար

Կատարող (ստորագրություն)



ՇԵՆՔԻ ՀԱՏԱԿԱԳԻՐ

կ- 1:100
(մասշտաբը)

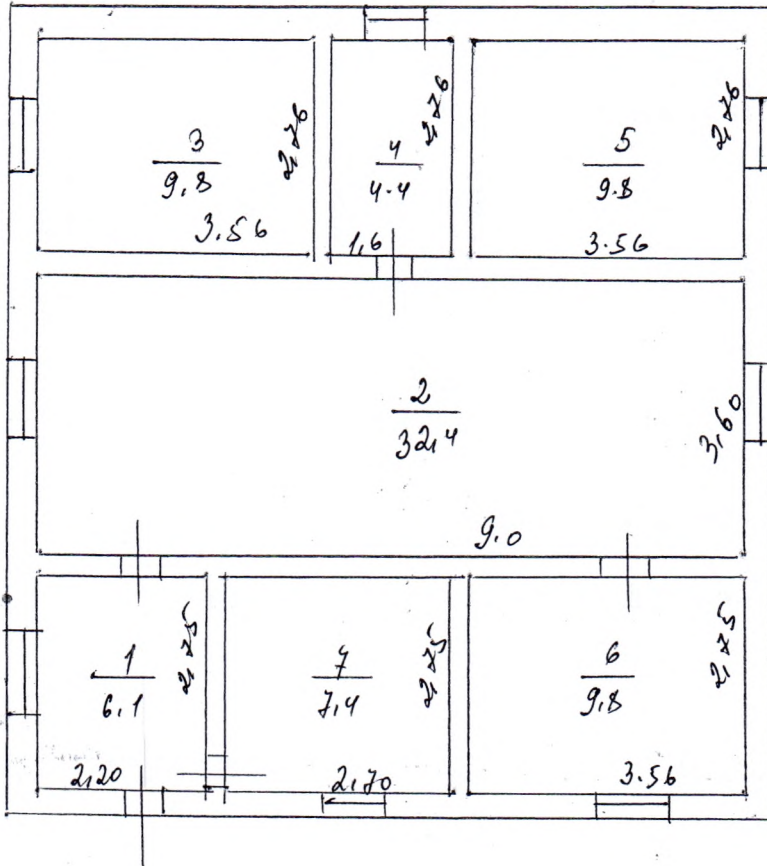

H = 2.60
h = 2.50
D = 0.30
d = 0.20

Կատարող

(տեղադրված)



ՀՈՂԱՄԱՍԻ ՏՎՅԱԼՆԵՐԸ

ԿԱՂԱՍՏՐԱՅԻՆ ՀԱՄԱՐԸ 06006 304-57
 ՆՊԱՏԱԿԱՅԻՆ ՆՇԱՆԱԿՈՒԹՅՈՒՆԸ Քլեալ ակադեմիա
 ՕԳՏԱԳՈՐԾՄԱՆ ՆՊԱՏԱԿԸ Կլեալ ԿԿ
 ՀՈՂԱՄԱՍԻ ԶԱՓԸ (հա) Չ, 136
 ԻՐԱՎՈՒՆԹԻ ՏԵՍԱԿԸ Վեմբալ ակադեմիա

ՇԵՆՔԻ ՏՎՅԱԼՆԵՐԸ

ԿԱՂԱՍՏՐԱՅԻՆ ՀԱՄԱՐԸ 06006 304-57-1
 ՆՊԱՏԱԿԱՅԻՆ ՆՇԱՆԱԿՈՒԹՅՈՒՆԸ Քլեալ ԿԿ
 ՕԳՏԱԳՈՐԾՄԱՆ ՆՊԱՏԱԿԸ Քլեալ ԿԿ ջրակ
 ՄԱԿԵՐԵՍԸ (քառ. մ.) 79,7
 ԻՐԱՎՈՒՆԹԻ ՏԵՍԱԿԸ Վեմբալ ակադեմիա

ՇԻՆՈՒԹՅԱՆ ՏՎՅԱԼՆԵՐԸ

Գ/Գ	ԿԱՂԱՍՏՐԱՅԻՆ ՀԱՄԱՐԸ	ՕԳՏԱԳՈՐԾՄԱՆ ՆՊԱՏԱԿԸ	ՄԱԿԵՐԵՍԸ (քառ.մ.)	ԻՐԱՎՈՒՆԹԻ ՏԵՍԱԿԸ
1	06006 304-57-2	Լույս ջրակ	30,0	Վեմբալ ակադեմիա
2	06006 304-57-3	Գրակ	30,0	Վեմբալ ակադեմիա
3	06006 304-57-4	Խմելու ջրակ	43,0	Վեմբալ ակադեմիա

Լրացուցիչ նշումներ, փոփոխություններ 04.05.11թ Կապույտ/ԿԿ 5 Խաչկերտի գրավայրում

Կատարողներ՝ Վեմբալ ակադեմիա
 (ստորագրությունները)

